



Electrolux



electrolux.com/register

AR دليل المستخدم | الفرن

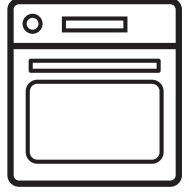

KOHHE00BX



(*mm)

YouTube www.youtube.com/electrolux
www.youtube.com/aeg

How to install your AEG/Electrolux
Oven with Hob - Built Under installation

2x

4x25

137,5

183

min. 1500

H05 V V - F

(*mm)

YouTube www.youtube.com/electrolux
www.youtube.com/aeg

How to install your AEG/Electrolux
Oven - Column installation

2x

4x25

137,5

183

min. 1500

H05 V V - F

مرحبًا بكم في إلكترولوكس! نشكرك على اختيارك لجهازنا.

الحصول على نصائح الاستخدام، والكتيبات الترويجية، واستكشاف المشكلات وإصلاحها، ومعلومات الصيانة والإصلاح:

www.electrolux.com/support



عرضة للتغيير بدون إشعار

المحتويات

1. معلومات الأمان..... 3
2. تعليمات الأمان..... 5
3. وصف المنتج..... 7
4. لوحة التحكم..... 7
5. قبل الاستخدام الأول..... 7
6. الاستخدام اليومي..... 7
7. وظائف إضافية..... 8
8. وظائف الساعة..... 8
9. استخدام الملحقات..... 9
10. تلميح ونصائح..... 9
11. العناية والتنظيف..... 11
12. استكشاف الأعطال وإصلاحها..... 13
13. كفاءة الطاقة..... 13
14. السعودية - خدمة العملاء..... 14
15. المخاوف البيئية..... 14

1. ⚠ معلومات الأمان

قبل تركيب الجهاز واستخدامه، يرجى قراءة التعليمات الواردة بعناية. المصنع ليست مسؤولاً عن أي إصابات أو أضرار تقع نتيجة للتركيب أو الاستخدام غير الصحيح. احتفظ دائماً بالتعليمات في مكان آمن ويمكن الوصول إليه للرجوع إليها مستقبلاً.

1.1 سلامة الصغار والأشخاص الضعفاء

- يمكن استخدام هذا الجهاز بمعرفة الأطفال بدءاً من سن 8 سنوات فما فوق والأشخاص الذين يعانون من ضعف في القدرات البدنية أو الحسية أو العقلية أو عدم الخبرة أو المعرفة شريطة توفير الإشراف والتوجيه لهم فيما يتعلق باستخدام الجهاز بطريقة آمنة وفهم المخاطر ذات الصلة.
- يجب إبعاد الأطفال الأقل من 8 سنوات والأشخاص ذوي الإعاقات الشديدة والمعقدة إلا إذا توفر الإشراف المستمر.
- ينبغي الإشراف على الأطفال لضمان عدم عبثهم بالجهاز.
- قم بإبعاد كافة الأغلفة بعيداً عن متناول الأطفال وتخلص منها على نحو ملائم.

- تحذير: يصبح الجهاز وأجزاؤه التي يمكن الوصول إليها ساخنة أثناء الاستخدام. ابعد الأطفال والحيوانات الأليفة عن الجهاز عند الاستخدام وعند التبريد.
- إذا كان الجهاز يحتوى على إمكانية التأمين من الأطفال، يجب أن يتم تنشيطها.
- يجب ألا يقوم الأطفال بالتنظيف وصيانة المستخدم للجهاز بدون إشراف.

1.2 السلامة العامة

- هذا الجهاز مصمم لأغراض الطهي فقط.
- هذا الجهاز مصمم للاستخدام المنزلي الفردي في بيئة داخلية.
- يمكن استخدام هذا الجهاز في المكاتب، وغرف النزلاء في الفنادق، وغرف النزلاء في فنادق المبيت والإفطار، ودور النزلاء في المزارع، وأماكن الإقامة الأخرى المماثلة التي يقتصر استخدامه فيها على الاستخدام المنزلي (المعتاد).
- يجب ألا يقوم بتركيب هذا الجهاز واستبدال الكابل إلا شخص مؤهل.
- لا تستخدم الموقد قبل تركيب الهيكل المدمج.
- قبل تنفيذ أي عمليات صيانة، قم بفصل الجهاز من الكهرباء.
- في حالة تلف سلك الإمداد الكهربائي، يجب استبداله من قبل الشركة المصنعة أو مركز الخدمة المعتمد التابع لها أو غيره من الأشخاص المؤهلين لتفادي التعرض للخطر.
- تحذير: تأكد من إيقاف تشغيل الجهاز قبل استبدال المصباح لتجنب احتمال حدوث صدمة كهربائية.
- تحذير: يصبح الجهاز وأجزاؤه التي يمكن الوصول إليها ساخنة أثناء الاستخدام. يجب توخي الحذر لتجنب لمس عناصر التسخين أو سطح تجويف الجهاز.
- استخدم دائما قفازات الفرن لإزالة الملحقات أو أواني الفرن، أو وضعها.
- لإزالة دعائم الرف اسحب أولا الجزء الأمامي من دعامة الرف، ثم الطرف الخلفي بعيداً عن الجدران الجانبية. ركب دعائم الأرفف بتسلسل عكسي.
- لا تستخدم منظف بخار لتنظيف الجهاز.
- لا تستخدم منظفات كاشطة، أو ممسحات معدنية حادة لتنظيف الباب الزجاجي نظراً لأنها قد تخدش السطح، مما قد يؤدي إلى تهشم الزجاج.

2. تعليمات الأمان

2.1 التركيب

⚠ تحذير

يجب ألا يقوم بتركيب هذا الجهاز إلا شخص مؤهل.

- إذا كان مقبس التيار الرئيسي مرتخياً، فلا تقم بتوصيل قابس التيار الرئيسي.
- تجنب سحب كابل التيار الكهربائي لفصل الجهاز.
- احرص دائماً على سحب قابس التيار الرئيسي.
- استخدم فقط أجهزة العزل الصحيحة: قواطع حماية الخطوط، والمنصهرات (المنصهرات اللولبية المزلة من الحامل)، وعواتق التسريب الأرضي، ومفاتيح التلامس.
- يجب أن يشتمل التركيب الكهربائي على جهاز عزل يسمح لك بفصل الجهاز عن مصدر الكهرباء الرئيسي عند كل الأقطاب. ويجب أن يتضمن جهاز العزل فتحة توصيل بعرض 3 ملم كحد أدنى.
- لا يرفق مرفق مع هذا الجهاز سوى كابل للتوصيل بالتيار الكهربائي.

أنواع الكابلات المناسبة للتركيب أو الاستبدال بالنسبة لأوروبا:

H07 RN-F, H05 RN-F, H05 RRF, H05 VV-F, H05 V2V2-F (T90), H05 BB-F, H05Z1Z1-F

بالنسبة لقسم الكابل، راجع الطاقة الإجمالية على لوحة بيانات المنتج. يمكنك أيضاً الرجوع إلى الجدول:

إجمالي الطاقة (وات)	مقطع الكابل (مم ²)
الحد الأقصى 1380	3x0.75
الحد الأقصى 2300	3x1
الحد الأقصى 3680	3x1.5

يجب أن يكون السلك الأرضي (الكابل الأخضر/الأصفر) أطول من كابل الطور البني والكابل المحايد الأزرق بمقدار 2 سم.

2.3 الاستخدام

⚠ تحذير

خطر التعرض للإصابة أو حروق أو صدمة كهربائية أو انفجار.

- لا تغير مواصفات هذا الجهاز.
- تأكد من عدم انسداد فتحات التهوية.
- لا تترك الجهاز بدون رقابة أثناء التشغيل.
- قم بإيقاف تشغيل الجهاز بعد كل مرة تقوم فيها باستخدام الجهاز.
- كن حذراً عندما تفتح باب الجهاز أثناء تشغيل الجهاز. يمكن إطلاق الهواء الساخن.
- لا تشغل الجهاز ويديك مبتلنان أو عندما يكون على تماس مع الماء.
- لا تضغط على الباب المفتوح.
- لا تستخدم الجهاز كسطح عمل أو كسطح تخزين.

2.2 التوصيل الكهربائي

⚠ تحذير

هناك احتمال لنشوب حريق أو التعرض لصدمة كهربائية.

- يجب تركيب جميع التوصيلات الكهربائية بواسطة فني كهرباء مؤهل.
- يجب توصيل الجهاز بالأرضي.
- تأكد من أن المعايير المدونة على لوحة تصنيف الجهد متوافقة مع تصنيفات الجهد الكهربائي لمصدر الطاقة الرئيسي.
- يجب دائماً استخدام مقبس مقاوم للصدمة الكهربائية ومركب بشكل صحيح.
- تجنب استخدام المشتركات الكهربائية متعددة القوابس وكابلات الإطالة.
- احرص على عدم إتلاف القابس وكابل التيار الرئيسي. عند الحاجة لاستبدال كابل التيار الرئيسي، فيجب أن يقوم مركز الخدمة المعتمد بتنفيذ ذلك.
- لا تدع الكابلات الرئيسية تلمس أو تقترب من باب الجهاز أو الفتحة أسفله، خاصة عندما يعمل أو يكون الباب ساخناً.
- يجب تثبيت الحماية ضد الصدمة للأجزاء المكشوفة والمعزولة بطريقة لا يمكن إزالتها باستخدام أدوات.
- تجنب توصيل قابس التيار الرئيسي بالمقبس الرئيسي إلا بعد الانتهاء من التركيب. تأكد من حرية الوصول دون معوقات إلى قابس التيار الرئيسي بعد التركيب.

- استبدل ألواح الباب الزجاجية فوراً عند تلفها. اتصل بمركز الخدمة المعتمد.
- توخ الحذر عند إزالة الباب من الجهاز، حيث إن الباب ثقيل.
- نظف الجهاز بانتظام لمنع تعرض مادة السطح للبلل.
- نظف الجهاز بقطعة قماش ناعمة ومبللة. لا تستخدم إلا المنظفات المحايدة. لا تستخدم منتجات كاشطة، أو حشوات تنظيف كاشطة، أو مذيبات، أو أشياء معدنية.
- في حالة استخدام رذاذ تنظيف الأفران، اتبع تعليمات السلامة الموجودة على العبوة.

2.5 المصباح الداخلي

⚠ تحذير

خطر حدوث صدمة كهربائية.

- فيما يتعلق بالمصباح (المصابيح) داخل هذا المنتج ومصباح قطع الغيار التي تباع بشكل منفصل: هذه المصابيح مخصصة لتحمل أقصى ظروف مادية في الأجهزة المنزلية، مثل درجة الحرارة، الاهتزاز، الرطوبة، وأنها مخصصة للإشارة إلى معلومات خاصة بالحالة التشغيلية للجهاز. وهي ليست مخصصة للاستخدام في تطبيقات أخرى أو لإضاءة الغرف المنزلية.
- يحتوي هذا المنتج على مصدر إضاءة من فئة توفير الطاقة G.
- استخدم فقط المصابيح ذات المواصفات المماثلة.

2.6 الصيانة

- لإصلاح الجهاز، اتصل بمركز الخدمة المعتمد.
- استخدم قطع الغيار الأصلية فقط.

2.7 التخلص من الجهاز

⚠ تحذير

خطر التعرض للإصابة أو الاختناق.

- اتصل بالهيئة المحلية للحصول على معلومات حول كيفية التخلص من الجهاز.
- أفضل الجهاز عن مصدر التيار الرئيسي.
- أفضل كبل الكهرباء الرئيسي القريبة من الجهاز وتخلص منها.

- افتح باب الجهاز بعناية. استخدام مكوناتها كحول يمكن أن يؤدي إلى مزج الكحول مع الهواء.
- لا تترك الشرر أو اللهب المكشوف بلامس الجهاز عند فتح الباب.
- استخدم دائماً الزجاج والبرطمانات المعتمدة لأغراض الحفظ.
- لا تضع منتجات قابلة للاشتعال أو مواد مبللة بمنتجات قابلة للاشتعال داخل الجهاز أو بالقرب منه أو عليه.

⚠ تحذير

خطر التعرض للجهاز للتلف.

- لمنع تلف أو تغير لون طبقة المينا:
 - لا تضع أواني الخبز أو أي أجسام أخرى مباشرة على أرضية تجويف الجهاز.
 - لا تضع رقائق ألومنيوم مباشرة في الجزء السفلي من تجويف للجهاز.
 - لا تضع الماء مباشرة في الجهاز وهو ساخن.
 - لا تحتفظ بالأطباق والأطبقة الرطبة في الجهاز بعد الانتهاء من الطهي.
 - توخ الحذر عند فك الملحقات وعند تركيبها.
- لا يؤثر تغير لون طبقة المينا أو الفولاذ المقاوم للصدأ على أداء الجهاز.
- استخدم مقلاة عميقة لصناعة الكعك الرطب. عصائر الفاكهة قد تسبب بقعاً قد تكون دائمة.
- استخدم فقط الملحقات المتوفرة مع هذا الجهاز أو الموصى بها من قبل الشركة المصنعة.
- احرص دائماً على غلق باب الجهاز عند الطهي. إذا تم تثبيت الجهاز خلف لوح أثاث (مثل باب) فأحرص على عدم إغلاق الباب أبداً والجهاز يعمل. قد تتراكم الحرارة والرطوبة خلف لوحة أثاث مغلقة وتتسبب في تلف لاحق للجهاز أو وحدة المبيت أو الأرضية. لا تغلق لوحة الأثاث إلى أن يبرد الجهاز تماماً بعد الاستخدام.

2.4 العناية والتنظيف

⚠ تحذير

خطر تعرض الجهاز للضرر أو الاحتراق أو التلف.

- أوقف تشغيل الجهاز وافصل قابس التيار الرئيسي عن مقبس التيار قبل الصيانة.
- تأكد من أن الجهاز بارد. هناك خطر أن تتكسر الألواح الزجاجية.

3. وصف المنتج

3.1 نظرة عامة

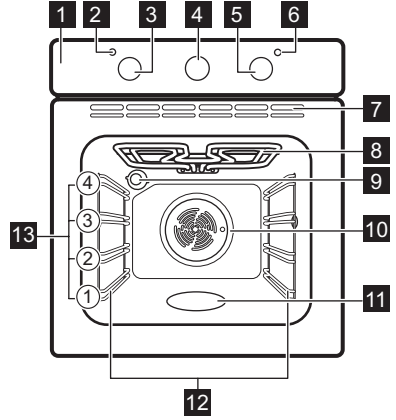

- 1 لوحة التحكم
- 2 مصباح / رمز الطاقة
- 3 مقبض ووظائف التسخين
- 4 مقبض المؤقت
- 5 مقبض التحكم (درجة الحرارة)
- 6 مؤشر / رمز درجات الحرارة
- 7 فتحات الهواء لمروحة التبريد
- 8 عنصر التسخين
- 9 مصباح
- 10 المروحة
- 11 نقش التجويف - حاوية التنظيف بالماء
- 12 دعم الرف، قابل للإزالة
- 13 مواضع الأرفف

4. لوحة التحكم

لإيقاف تشغيل الجهاز، أدر مقبض وظائف التسخين إلى وضع الإيقاف [0].

4.1 تشغيل وإيقاف تشغيل الجهاز.

لتشغيل الجهاز:

1. أدر مقبض وظائف التسخين لتحديد وظيفة.
2. أدر مقبض التحكم لضبط الإعدادات.

5. قبل الاستخدام الأول

2. اضبط الوظيفة [] . اضبط درجة الحرارة القصوى. ارجع إلى الاستخدام اليومي. اترك الجهاز يعمل لمدة 1 ساعة.
3. اضبط الوظيفة [] . اضبط درجة الحرارة القصوى. اترك الجهاز يعمل لمدة 15 دقيقة (دقائق).
4. أوقف تشغيل الجهاز وانتظر حتى يبرد.
5. نظف الجهاز والملحقات بقطعة قماش من الألياف الدقيقة وماء دافئ ومنظف معتدل فقط.
6. أعد الملحقات ودعامات الأرفف القابلة للإزالة إلى موضعها الأولي.

تحذير ⚠

راجع فصول الأمان.

5.1 التسخين الأولي والتنظيف

سخّن الجهاز الفارغ مسبقًا قبل أول استخدام وملامسة الطعام. قد يصدر عن الجهاز رائحة كرهية ودخان. قم بتهوئة الغرفة أثناء التسخين المسبق.

1. فك جميع الملحقات ودعامات الأرفف القابلة للفك من الجهاز.

6. الاستخدام اليومي

تحذير ⚠

راجع فصول الأمان.

6.1 وظائف التسخين

إزالة الثلج 
لإذابة تجميد الطعام (الفواكه والخضروات). وقت فك التجمد يعتمد على كمية الطعام المجمد وحجمه.

 الطهي باستخدام مروحة لشواء الطعام أو الشواء والطهي باستخدام نفس درجة حرارة الطهي، على أكثر من موضع رف واحد، بدون تداخل النكهات.

6.2 ملاحظات حول: مروحة للترطيب أثناء الخبز

استُخدمت هذه الوظيفة لتوافق مع فئة كفاءة الطاقة ومتطلبات التصميم الاقتصادي ecodesign (وفقًا لـ EU 65/2014 و EU 66/2014). الاختبار وفقًا لـ IEC/EN 60350-1.

 مروحة للترطيب أثناء الخبز هذه الوظيفة مصممة لتوفير الطاقة أثناء الطهي. عند استخدام هذه الوظيفة، قد تختلف درجة الحرارة داخل الجهاز عن درجة الحرارة التي تم ضبطها. يمكن تقليل طاقة التسخين. لمزيد من المعلومات، راجع الفصل "الاستخدام اليومي"، ملاحظات حول: مروحة للترطيب أثناء الخبز.

يجب إغلاق باب الفرن أثناء الطهي حتى لا تنقطع الوظيفة ويعمل الفرن بأعلى كفاءة ممكنة للطاقة. للحصول على تعليمات الطهي، راجع تلميحات ونصائح مروحة للترطيب أثناء الخبز للحصول على توصيات عامة بشأن ترشيد استهلاك الطاقة، راجع كفاءة الطاقة، نصائح ترشيد استهلاك الطاقة.

 الطهي التقليدي / التنظيف المائي للخبز وشواء الطعام على موضع رف واحد. راجع الفصل "العناية والتنظيف" للحصول على مزيد من المعلومات حول: تنظيف بالماء.

 تسخين قاع الفرن لخبز فطائر ذات قاعدة مقرمشة ولحفظ الأطعمة.

6.3 ضبط وظيفة تسخين

1. أدر مقبض المؤقت إلى الموضع الأولي . في هذا الموضع، تقوم بتشغيل الجهاز يدويًا.
2. حرك مقبض وظائف التسخين لتحديد وظيفة التسخين.
3. أدر مقبض التحكم لتحديد درجة الحرارة.
4. عند انتهاء الطهي، أدر المقابض إلى وضع إيقاف التشغيل لإيقاف تشغيل الجهاز.

 الشواء لشواء قطع الطعام الرقيقة ولتحميص الخبز.

 شواء تربيو لشواء قطع لحم كبيرة أو دواجن بالعظم على موضع الرف الواحد. لخبز الغرائين والتحمير.

7. وظائف إضافية

7.2 ترموستات الأمان

قد يتسبب التشغيل غير الصحيح للفرن أو المكونات التالفة في حدوث سخونة خطيرة. لمنع حدوث ذلك، يشتمل الجهاز على ترموستات أمان يقطع إمداد الطاقة. يتم تشغيل الفرن مرة أخرى تلقائيًا عند انخفاض درجة الحرارة.

7.1 التبريد بالمروحة

عند تشغيل الجهاز، يتم تشغيل مروحة التبريد تلقائيًا للحفاظ على برودة أسطح الجهاز. إذا قمت بإيقاف تشغيل الجهاز، فيمكن أن تستمر مروحة التبريد في العمل حتى يبرد الجهاز.



8. وظائف الساعة

4. أدر مقبض وظائف التدفئة ومقبض درجة الحرارة إلى وضع إيقاف التشغيل.

8.1 انتهاء الطهي

لضبط وقت إيقاف تشغيل وظيفة التسخين.

1. اضبط وظيفة التسخين ودرجة الحرارة.
2. أدر مقبض المؤقت حتى نطاقه الكامل.
3. أدر مقبض المؤقت لضبط وقت إيقاف التشغيل. عند انتهاء الوقت المضبوط، تصدر الإشارة الصوتية ويتوقف الجهاز.

 لضبط وظيفة تسخين دون ضبط وقت الطهي، أدر مقبض المؤقت إلى الموضع الأولي .

9. استخدام الملحقات

من الجزء الداخلي للفرن وأن القوائم تشير إلى الأسفل.

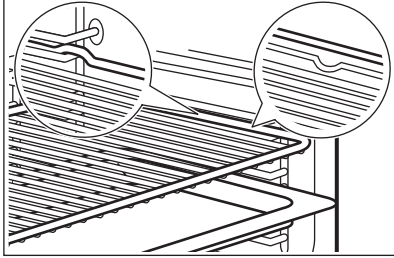

تحذير ⚠

راجع فصول الأمان.

9.1 إدخال الملحقات



الملحقات متاحة حسب الطراز. امسح رمز QR للتحقق من كيفية استخدام الملحقات المرفقة مع جهازك. يمكنك طلب الملحقات الاختيارية بشكل منفصل. لمزيد من المعلومات، يرجى الاتصال بالمورد المحلي لديك.

إذا كانت الصينية بها منحدر، فضعها في اتجاه الجزء الخلفي من الجزء الداخلي للفرن.
إذا كان هناك نقش على الملحق، فتأكد من أنه مواجه نحوك.
إذا كنت تستخدم صينية بها فتحات، فضع الصينية/المقلاة تحتها لجمع السوائل المتساقطة.

يؤدي الثقب الصغير في الأعلى إلى زيادة السلامة وتوفير الحماية من الميل. الثلمات هي أيضًا أجهزة مضادة للانزلاق. تمنع العالية حول الرف انزلاق أواني الطهي من على الرف.
أدخل الملحق (رف سلكي / صينية) بين أشرطة التوجيه في دعامة الرف. تأكد من ملامسة الرف للجزء الخلفي

10. تلميحات ونصائح

10.1 نصائح للطهي

إعدادات درجة الحرارة ومدة الطهي الموضحة في الجداول هي إعدادات إرشادية فقط. وهي تعتمد على الوصفات وعلى نوعية المقادير المستخدمة وكمياتها.
قد يخبز جهازك أو يشوي بطريقة مختلفة عن جهازك السابق. توضح التلميحات أدناه الإعدادات الموصى بها لدرجة الحرارة ومدة الطهي ووضع الرف لأنواع معينة من الطعام.

قم بعد مواضع الرف من أسفل أرضية الجهاز.

إذا لم تتمكن من البحث عن إعدادات لوصفة خاصة، فابحث عما يشابهها.

للحصول على نصائح لترشيد استهلاك الطاقة، راجع كفاءة الطاقة.

الرموز المستخدمة في الجداول:

نوع الطعام

وظيفة التسخين

درجة الحرارة

الملحقات	☰
موضع الرف	☐
وقت الطهي (دقيقة/دقائق)	⌚

10.2 مروحة للترطيب أثناء الخبز - الملحقات الموصى بها

استخدم العلب والأوعية ذات الألوان الداكنة وغير العاكسة. حيث أن امتصاصها للحرارة أفضل من الأوعية ذات الألوان الفاتحة والأطباق العاكسة.

- صينية بيتزا - داكنة، غير عاكسة، قطرها 28 سم سم
- صينية خبز - داكنة، غير عاكسة، قطرها 26 سم سم
- أوان فخارية - سيراميك، قطر 8 سم، ارتفاع 5 سم
- علب ذات قاعدة خفيفة - داكنة، غير عاكسة، قطر 28 سم

10.3 مروحة للترطيب أثناء الخبز

للحصول على أفضل النتائج يُرجى اتباع الاقتراحات المذكورة في الجدول التالي.

⚠	☐	°C	☰	☰
40 - 35	2	180	صينية خبز أو صينية تقطير	لغائف محلاة، 12 قطعة
40 - 35	2	180	صينية خبز أو صينية تقطير	لغائف، 9 قطع
40 - 35	2	220	رف سلكي	بيتزا، مجمدة، 0.35 كجم
40 - 30	2	170	صينية خبز أو صينية تقطير	سويس رول
40 - 30	2	180	صينية خبز أو صينية تقطير	براويزي
40 - 30	3	200	صحن رامكين خزفي على رف سلكي	سوفليه، 6 قطع
30 - 20	2	170	قاعدة كيك إسفنجية على رف سلكي	قاعدة كيك إسفنجية
45 - 35	2	170	طبق خبز على رف سلكي	سندوتش فيكتوريا
45 - 35	3	180	صينية خبز أو صينية تقطير	سمك مسلووق، 0.3 كجم
45 - 35	3	180	صينية خبز أو صينية تقطير	سمكة كاملة، 0.2 كجم
45 - 35	3	180	وعاء بيتزا على رف سلكي	سمك مخلي، 0.3 كجم
50 - 40	3	200	صينية خبز أو صينية تقطير	لحم مسلووق، 0.25 كجم
35 - 25	3	200	صينية خبز أو صينية تقطير	شاشليك، 0.5 كجم
30 - 20	2	180	صينية خبز أو صينية تقطير	كوكيز، 16 قطع
45 - 40	2	180	صينية خبز أو صينية تقطير	ماكارون، 20 قطع
40 - 30	2	170	صينية خبز أو صينية تقطير	المافين، 12 قطعة
45 - 35	2	170	صينية خبز أو صينية تقطير	معجنات مالحة، 16 قطع
50 - 40	2	150	صينية خبز أو صينية تقطير	بسكويت المعجنات القصيرة، 20 قطع
30 - 20	2	170	صينية خبز أو صينية تقطير	تارت، 8 قطع
40 - 35	3	180	صينية خبز أو صينية تقطير	خضروات مطبوخة، 0.4 كجم
45 - 30	3	200	وعاء بيتزا على رف سلكي	عجة خضروات
40 - 35	4	180	صينية خبز أو صينية تقطير	خضراوات البحر المتوسط، 0.7 كجم

10.4 معلومات لمعاهد الاختبار

الاختبار وفقاً لـ IEC 60350-1.

⚠	°C	☐	☰	☰	☰
35 - 20	170	3	صينية خبز	الطهي التقليدي	فطائر صغيرة، 16 لكل صينية
35 - 20	160	3	صينية خبز	الطهي باستخدام مروحة	فطائر صغيرة، 16 لكل صينية
35 - 20	160	3 و 1	صينية خبز	الطهي باستخدام مروحة	فطائر صغيرة، 16 لكل صينية

⚠	°C	☐	☰	📄	☰
90 - 70	170	1	رف سلكي	الطهي التقليدي	فطيرة تفاح، علبتان بقطر 20 سم
90 - 70	160	2	رف سلكي	الطهي باستخدام مروحة	فطيرة تفاح، علبتان بقطر 20 سم
45 - 35	170	2	رف سلكي	الطهي التقليدي	كيك إسفنجي، قالب كيك قطره 26 سم
45 - 35	160	2	رف سلكي	الطهي باستخدام مروحة	كيك إسفنجي، قالب كيك قطره 26 سم
35 - 20	150	3	صينية خبز	الطهي التقليدي	مخبوز هش (1)
35 - 20	150	3	صينية خبز	الطهي باستخدام مروحة	مخبوز هش (1)
5 - 1	الحد الأقصى	3	رف سلكي	الشواء	الشوي (1)

(1) قم بتسخين الجهاز مسبقاً لمدة 10 دقائق.

11. العناية والتنظيف

- لا تتطّف الملحقات غير اللاصقة باستخدام منظف كاشط أو أدوات حادة الحواف.

11.2 دعامة الأرفف

قم بإزالة دعامة الأرفف لتنظيف الجهاز.

- أوقف تشغيل الجهاز وانتظر حتى يبرد.
- اسحب الجانب الأمامي من دعامة الرف بعيداً عن الجدار الجانبي.
- اسحب الجانب الخلفي من دعامة الرف بعيداً عن الجدار الجانبي وأخرجه.

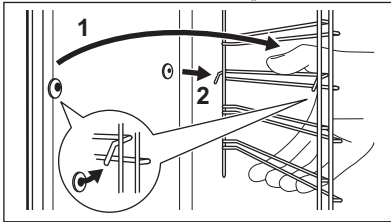

- أعد دعامة الأرفف إلى موضعها الأوّلي. كرر الخطوات بترتيب عكسي.
- في حال تم تزويد المسارات التلسكوبية، يجب أن تشير المسامير المثبتة إلى الأمام.

11.3 التنظيف المائي

يقوم إجراء التنظيف باستخدام الرطوبة للمساعدة في إزالة الدهون وبقايا الطعام من الجهاز.

- اسكب الماء في نقش التجوف: 150 ميليلتر.

⚠ تحذير

راجع فصول الأمان.

11.1 ملاحظات على التنظيف

مواد التنظيف

- لا تتطّف الجزء الأمامي من الجهاز إلا بقطعة قماش من الألياف الدقيقة بماء دافئ ومنظف معتدل. نظف حشية الباب حول إطار التجوف وافحصها.
- استخدم محلول تنظيف لتنظيف الأسطح المعدنية.
- نظف البقع بسائل تنظيف خفيف.
- الاستخدام اليومي
- نظف الجهاز من الداخل بعد كل استخدام. قد يتسبب تراكم الدهون أو بقايا الطعام الأخرى في حدوث حريق.
- من الممكن أن تتكاثف الرطوبة في الجهاز أو على الألواح الزجاجية في الباب. لتقليل التكاثف، اترك الجهاز يعمل لمدة 10 دقائق قبل الطهي. لا تخزن الطعام في الجهاز لمدة تزيد عن 20 دقيقة. قم بتجفيف الجزء الداخلي من الجهاز فقط باستخدام قطعة قماش من الألياف الدقيقة بعد كل استخدام.

الملحقات

- نظّف جميع الملحقات بعد كل استخدام واتركها لتجف. لا تستخدم إلا قطعة قماش من الألياف الدقيقة مع ماء دافئ ومنظف معتدل. لا تتطّف الملحقات داخل غسالة أطباق (باستثناء صينية).

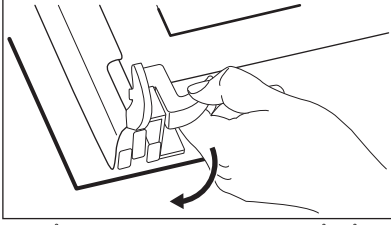

5. أدر أدوات التثبيت بمقدار 90 درجة وأخرجها من أماكنها.

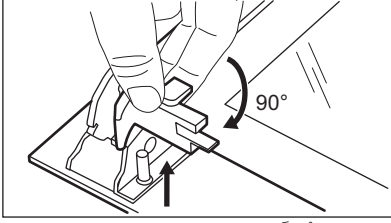

6. ارفع أولاً بعناية ثم قم بإزالة اللوح الزجاجي.

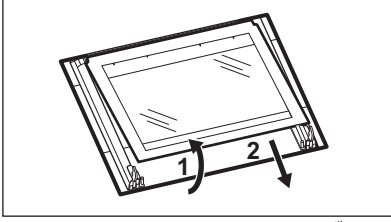

7. نظّف الألواح الزجاجية بالماء والصابون. جفف الألواح الزجاجية بعناية. لا تنظف المجاري الزجاجية في غسالة الأطباق.

8. بعد التنظيف، قم بتركيب اللوح الزجاجي وباب القرن.

إذا تم تركيب الباب بشكل صحيح، فسوف تسمع صوت طقطقة عند إغلاق المزاليج.

تأكد من تركيب اللوح الزجاجي الداخلي A في القواعد بشكل صحيح.

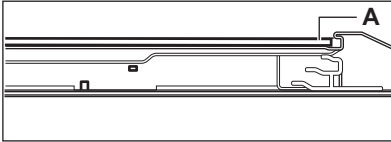

2. اضبط الوظيفة □.

3. اضبط درجة الحرارة على 90 °م.

4. دع الجهاز يعمل لمدة 30 دقيقة (دقائق).

5. قم بإيقاف تشغيل الجهاز.

6. انتظر حتى يبرد الجهاز. جفف التجويف باستخدام قطعة قماش ناعمة.

11.4 إزالة الباب وتركيبه

يحتوي باب الفرن على لوحين زجاجيين. يمكنك إزالة باب الفرن واللوح الزجاجي الداخلي لتنظيفه. اقرأ تعليمات "إزالة وتركيب الباب" قبل إزالة الألواح الزجاجية.

⚠ تنبيه

لا تستخدم الجهاز بدون الألواح الزجاجية.

1. افتح الباب بصورة كاملة وامسك بكلتا المفصلتين.

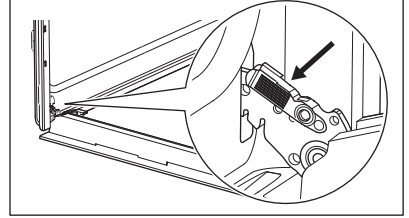

2. ارفع المزاليج واسحبها حتى تسمع صوت طقطقة.

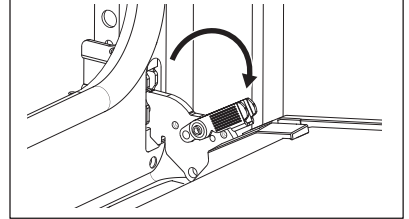

3. أغلق باب الفرن إلى منتصف الطريق إلى وضع الفتح الأول. ثم ارفع واسحب لإزالة الباب من قاعدته.

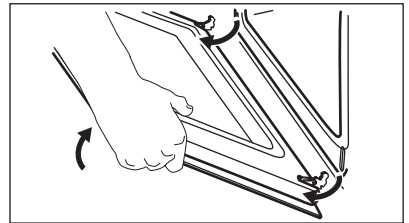

4. ضع الباب على قطعة قماش ناعمة على سطح ثابت وحرر نظام القفل لإزالة اللوح الزجاجي الداخلي.

11.5 استبدال المصباح

⚠ تحذير

خطر حدوث صدمة كهربائية.
يمكن أن يكون المصباح ساخناً.

1. أوقف تشغيل الجهاز وانتظر حتى يبرد.
2. افصل الجهاز عن مصادر التيار الرئيسية.
3. ضع قطعة القماش على أرضية الفرن.

المصباح الخلفي

1. أدر الغطاء الزجاجي لإزالته.
2. نظف الغطاء الزجاجي.
3. استبدل المصباح بمصباح مناسب مقاوم لدرجة حرارة 300 درجة مئوية.
4. قم بتركيب الغطاء الزجاجي.

12. استكشاف الأعطال وإصلاحها

⚠ تحذير

راجع فصول الأمان.

12.1 ماذا تفعل لو...

في أي حالة من الحالات غير المدرجة في هذا الجدول، يرجى الاتصال بمركز خدمة معتمد.

السبب والتعويض

المشكلة

الجهاز لا يسخن.	المنضهر تالف. تأكد من أن المنضهر هو سبب العطل. إذا تكررت مشكلة المنضهر، اتصل بغني كهرباء مؤهل.
حشية الباب تالفة.	لا تستخدم الجهاز. اتصل بمركز خدمة معتمد.
انتهاء الطهي - غير مضبوط.	اضبط: انتهاء الطهي. راجع "وظائف الساعة".

12.2 بيانات الخدمة

إذا لم تتمكن من حل المشكلة بنفسك، فاتصل بالموزع الخاص بك أو بمركز خدمة معتمد.

توجد البيانات الضرورية الخاصة بمركز الخدمة على لوحة بيانات المنتج. توجد لوحة بيانات المنتج على الإطار الأمامي للجهاز. يظهر عند فتح الباب. لا تقم بإزالة لوحة بيانات المنتج من الجهاز.

نوصي بكتابة البيانات هنا:

الطراز (MOD.):

رقم المنتج (PNC):

الرقم التسلسلي (S.N.):

13. كفاءة الطاقة

13.1 ورقة معلومات المنتج ومعلومات المنتج وفقاً للوائح الاتحاد الأوروبي لمصقات الطاقة و التصميم البيئي (Ecodesign)

اسم المورد	Electrolux
تعريف الموديل	KOHHE00BX 944068576
مؤشر كفاءة الطاقة	95.1
فئة كفاءة الطاقة	A
استهلاك الطاقة بحمولة قياسية، الوضع التقليدي	0.89 كيلو وات ساعة / دورة
استهلاك الطاقة مع حمولة قياسية، وضع المروحة	0.78 كيلو وات ساعة / دورة
عدد التجاوير	1

الكهرباء	مصدر الحرارة
65 لتر	مستوى الصوت
فرن مدمج	نوع الفرن
27.0 كجم	الكتلة

IEC/EN 60350-1 - أجهزة الطهي الكهربائية المنزلية - الجزء 1: النطاقات والأفران وأفران البخار والشوايات - طرق قياس الأداء.

13.2 نصائح لتوفير الطاقة -

سوف تساعدك النصائح التالية في توفير الطاقة عند استخدام الجهاز.

تأكد من إغلاق باب الجهاز عند يكون الجهاز قيد التشغيل. لا تفتح باب الجهاز كثيراً أثناء الطهي. حافظ على نظافة حشية الباب وتأكد من أنها مثبتة بشكل سليم في مكانها.

استخدم أواني طهي معدنية وعلب وحاويات داكنة غير عاكسة لتحسين توفير الطاقة

لا تقم بتسخين الجهاز مسبقاً قبل الطهي ما لم ينصح بذلك على وجه الخصوص.

حافظ على الفواصل بين الطهي لأقل حد ممكن عند تجهيز عدد من الأطباق في وقت واحد.

الطهي بالمروحة

عندما يكون ذلك ممكناً، استخدم وظائف الطهي مع المروحة لحفظ الطاقة.

الحرارة المتبقية

إذا زادت فترة الطهي عن 30 دقيقة، فافض حرارة الجهاز قبل نهاية الطهي لمدة 3 إلى 10 دقائق على الأقل. وستستمر الحرارة المتبقية داخل الجهاز في طهي الطعام.

استخدم الحرارة المتبقية للحفاظ على الطعام دافئاً أو أطباقاً أخرى دافئة.

الحفاظ على سخونة الطعام

اختر أدنى إعداد ممكن لدرجة الحرارة لاستخدام الحرارة المتبقية والحفاظ على الطعام دافئاً.

مروحة للترطيب أثناء الخبز

الغرض من هذه الوظيفة هو توفير الطاقة أثناء الطهي.

14. السعودية - خدمة العملاء

مزيد من وكالات تقديم خدمات ما بعد البيع في كافة أنحاء العالم

في هذه الدول يتم تطبيق كافة شروط وأحكام الضمان الخاص بوكالاتنا. يرجى طلب المزيد من التفاصيل من هؤلاء الوكلاء مباشرة.

شركة (FDC) First Distribution مجموعة الفصيلية

عنوان مركز الخدمة الرئيسي:

منطقة الخالدية - شارع الميناء - اسم المبنى: موسى 4

الدمام، المملكة العربية السعودية.

العنوان البريدي:

ص. ب. 2728 الرياض 11461

المملكة العربية السعودية

هاتف: +966 11 243-9732

فاكس: +966 11 243-9674

15. المخاوف البيئية

التي عليها الرمز  مع النفايات المنزلية. أعد المنتج إلى مرفق إعادة التدوير المحلي أو اتصل بمكتب البلدية.

أعد تدوير المواد التي تحمل الرمز  ضع العبوة في الحاويات ذات الصلة لإعادة تدويرها. ساعد في حماية البيئة وصحة الإنسان عن طريق إعادة تدوير مخلفات الأجهزة الكهربائية والإلكترونية. لا تتخلص من الأجهزة



electrolux.com

701131555-A-412025

