



Electrolux



electrolux.com/register

AR دليل المستخدم | فرن البخار



KOAAS3SH



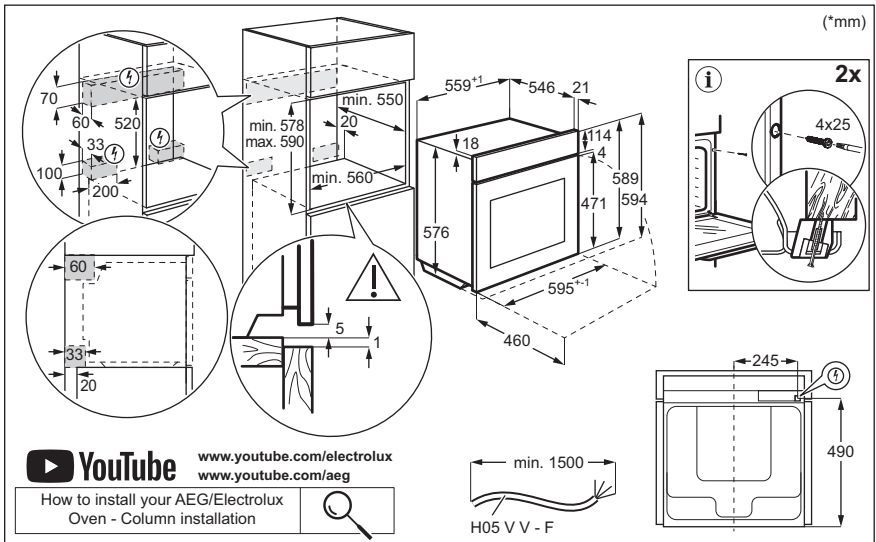
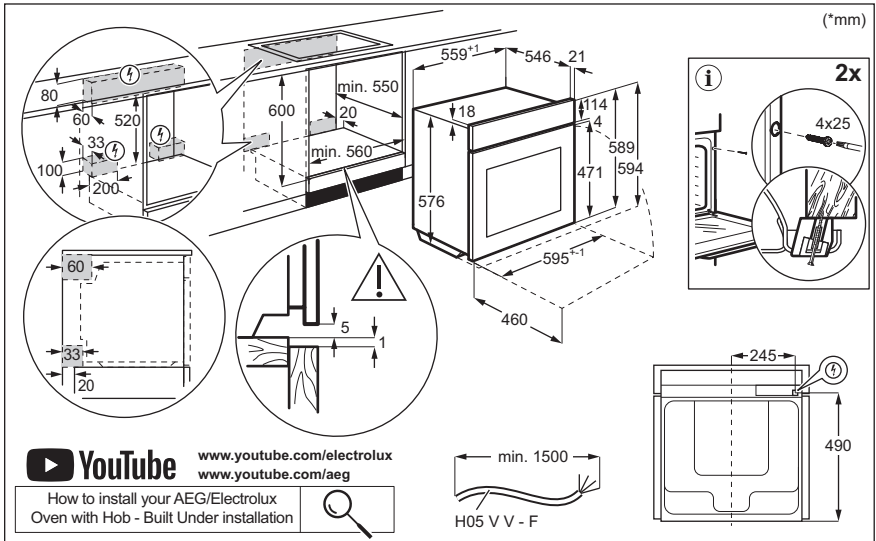

مرحبًا بكم في إلكترولوكس! نشكرك على اختيارك لجهازنا.

الحصول على نصائح الاستخدام، والكتيبات الترويجية، واستكشاف المشكلات وإصلاحها، ومعلومات الصيانة والإصلاح:

www.electrolux.com/support



عرضة للتغيير بدون إشعار

المحتويات

1. معلومات الأمان..... 3
2. تعليمات الأمان..... 5
3. وصف المنتج..... 7
4. لوحة التحكم..... 7
5. قبل الاستخدام الأول..... 8
6. الاستخدام اليومي..... 9
7. وظائف إضافية..... 13
8. وظائف الساعة..... 14
9. استخدام الملحقات..... 14
10. تلميح ونصائح..... 16
11. العناية والتنظيف..... 19
12. استكشاف الأعطال وإصلاحها..... 22
13. كفاءة الطاقة..... 24
14. السعودية - خدمة العملاء..... 25
15. المخاوف البيئية..... 25

1. ⚠ معلومات الأمان

قبل تركيب الجهاز واستخدامه، يرجى قراءة التعليمات الواردة بعناية. المصنع ليست مسؤولاً عن أي إصابات أو أضرار تقع نتيجة للتركيب أو الاستخدام غير الصحيح. احتفظ دائماً بالتعليمات في مكان آمن ويمكن الوصول إليه للرجوع إليها مستقبلاً.

1.1 سلامة الصغار والأشخاص الضعفاء

- يمكن استخدام هذا الجهاز بمعرفة الأطفال بدءاً من سن 8 سنوات فما فوق والأشخاص الذين يعانون من ضعف في القدرات البدنية أو الحسية أو العقلية أو عدم الخبرة أو المعرفة شريطة توفير الإشراف والتوجيه لهم فيما يتعلق باستخدام الجهاز بطريقة آمنة وفهم المخاطر ذات الصلة.
- يجب إبعاد الأطفال الأقل من 8 سنوات والأشخاص ذوي الإعاقات الشديدة والمعقدة إلا إذا توفر الإشراف المستمر.
- ينبغي الإشراف على الأطفال لضمان عدم عبثهم بالجهاز والأجهزة المحمولة التي عليها التطبيق.

- قم بإبعاد كافة الأغلفة بعيداً عن متناول الأطفال وتخلص منها على نحو ملائم.
- تحذير: يصبح الجهاز وأجزاؤه التي يمكن الوصول إليها ساخنة أثناء الاستخدام. ابعد الأطفال والحيوانات الأليفة عن الجهاز عند الاستخدام وعند التبريد.
- إذا كان الجهاز يحتوي على إمكانية التأمين من الأطفال، يجب أن يتم تنشيطها.
- يجب ألا يقوم الأطفال بالتنظيف وصيانة المستخدم للجهاز بدون إشراف.

1.2 السلامة العامة

- هذا الجهاز مصمم لأغراض الطهي فقط.
- هذا الجهاز مصمم للاستخدام المنزلي الفردي في بيئة داخلية.
- يمكن استخدام هذا الجهاز في المكاتب، وغرف النزلاء في الفنادق، وغرف النزلاء في فنادق المبيت والإفطار، ودور النزلاء في المزارع، وأماكن الإقامة الأخرى المماثلة التي يقتصر استخدامه فيها على الاستخدام المنزلي (المعتاد).
- يجب ألا يقوم بتركيب هذا الجهاز واستبدال الكابل إلا شخص مؤهل.
- لا تستخدم الموقد قبل تركيب الهيكل المدمج.
- قبل تنفيذ أي عمليات صيانة، قم بفصل الجهاز من الكهرباء.
- في حالة تلف سلك الإمداد الكهربائي، يجب استبداله من قبل الشركة المصنعة أو مركز الخدمة المعتمد التابع لها أو غيره من الأشخاص المؤهلين لتفادي التعرض للخطر.
- تحذير: تأكد من إيقاف تشغيل الجهاز قبل استبدال المصباح لتجنب احتمال حدوث صدمة كهربائية.
- تحذير: يصبح الجهاز وأجزاؤه التي يمكن الوصول إليها ساخنة أثناء الاستخدام. يجب توخي الحذر لتجنب لمس عناصر التسخين أو سطح تجويف الجهاز.
- استخدم دائماً قفازات الفرن لإزالة الملحقات أو أواني الفرن، أو وضعها.
- لا تستخدم سوى مستشعر الطعام (مستشعر درجة الحرارة الداخلية) الموصى به لهذا الجهاز.
- لإزالة دعامات الرف اسحب أولاً الجزء الأمامي من دعامة الرف، ثم الطرف الخلفي بعيداً عن الجدران الجانبية. ركب دعامات الأرفف بتسلسل عكسي.
- لا تستخدم منظف بخار لتنظيف الجهاز.
- لا تستخدم منظفات كاشطة، أو ممسحات معدنية حادة لتنظيف الباب الزجاجي نظراً لأنها قد تخدش السطح، مما قد يؤدي إلى تهشم الزجاج.

2. تعليمات الأمان

2.1 التركيب

⚠ تحذير

يجب ألا يقوم بتركيب هذا الجهاز إلا شخص مؤهل.

- قم بإزالة جميع مواد التغليف.
- لا تقوم بتركيب جهاز تالف أو استخدامه.
- اتبع تعليمات التركيب المتوفرة على موقعنا الإلكتروني.
- احذر دائماً عند تحريك الجهاز لتقل وزنه. استخدم دائماً قفازات أمان وحذاء مغلق.
- لا تسحب الجهاز من المقبض.
- تركيب الجهاز في مكان آمن وملائم يلي متطلبات التركيب.
- حافظ على أذى مسافة من الأجهزة والوحدات الأخرى.
- قبل تركيب الجهاز، تأكد من أن باب الجهاز يفتح بدون أي عوائق.
- الجهاز مزود بنظام تبريد كهربائي. يجب تشغيله باستخدام مصدر للطاقة الكهربائية.

2.2 التوصيل الكهربائي

⚠ تحذير

هناك احتمال لنشوب حريق أو التعرض لصدمة كهربية.

- يجب تركيب جميع التوصيلات الكهربائية بواسطة فني كهرباء مؤهل.
- يجب توصيل الجهاز بالأرضي.
- تأكد من أن المعايير المدونة على لوحة تصنيف الجهد متوافقة مع تصنيفات الجهد الكهربائي لمصدر الطاقة الرئيسي.
- يجب دائماً استخدام مقبس مقاوم للصدمات الكهربائية ومركب بشكل صحيح.
- تجنب استخدام المشتركات الكهربائية متعددة القوابس وكابلات الإطالة.
- احرص على عدم إتلاف القابس وكابل التيار الرئيسي. عند الحاجة لاستبدال كابل التيار الرئيسي، فيجب أن يقوم مركز الخدمة المعتمد بتنفيذ ذلك. لا تدع الكابلات الرئيسية تلمس أو تقترب من باب الجهاز أو الفتحة أسفله، خاصة عندما يعمل أو يكون الباب ساخناً.
- يجب تثبيت الحماية ضد الصدمة للأجزاء المكشوفة والمعزولة بطريقة لا يمكن إزالتها باستخدام أدوات.
- تجنب توصيل قابس التيار الرئيسي بالمقبس الرئيسي إلا بعد الانتهاء من التركيب. تأكد من حرية الوصول دون معوقات إلى قابس التيار الرئيسي بعد التركيب.

- إذا كان مقبس التيار الرئيسي مرتخياً، فلا تقم بتوصيل قابس التيار الرئيسي.
- تجنب سحب كابل التيار الكهربائي لفصل الجهاز.
- احرص دائماً على سحب قابس التيار الرئيسي.
- استخدم فقط أجهزة العزل الصحيحة: قواطع حماية الخطوط، والمنصهرات (المنصهرات اللولبية المزلة من الحامل)، وعواتق التسريب الأرضي، ومفاتيح التلامس.
- يجب أن يشتمل التركيب الكهربائي على جهاز عزل يسمح لك بفصل الجهاز عن مصدر الكهرباء الرئيسي عند كل الأقطاب. ويجب أن يتضمن جهاز العزل فتحة توصيل بعرض 3 ملم كحد أدنى.
- لا يرفق مرفق مع هذا الجهاز سوى كابل للتوصيل بالتيار الكهربائي.

2.3 الاستخدام

⚠ تحذير

خطر التعرض للإصابة أو حروق أو صدمة كهربائية أو انفجار.

- لا تغير مواصفات هذا الجهاز.
- تأكد من عدم انسداد فتحات التهوية.
- لا تترك الجهاز بدون رقابة أثناء التشغيل.
- قم بإيقاف تشغيل الجهاز بعد كل مرة تقوم فيها باستخدام الجهاز.
- كن حذراً عندما تفتح باب الجهاز أثناء تشغيل الجهاز. يمكن إطلاق الهواء الساخن.
- لا تشغل الجهاز وديك مبتلنان أو عندما يكون على تماس مع الماء.
- لا تضغط على الباب المفتوح.
- لا تستخدم الجهاز كسطح عمل أو كسطح تخزين.
- افتح باب الجهاز بعناية. استخدم مكونات بها كحول يمكن أن يؤدي إلى مزج الكحول مع الهواء.
- لا تترك الشرر أو اللهب المكشوف يلامس الجهاز عند فتح الباب.
- استخدم دائماً الزجاج والبرطمانات المعتمدة لأغراض الحفظ.
- لا تضع منتجات قابلة للاشتعال أو مواد مثبلة بمنتجات قابلة للاشتعال داخل الجهاز أو بالقرب منه أو عليه.
- لا تشارك كلمة مرور Wi-Fi مع أحد.

⚠ تحذير

خطر التعرض للجهاز للتلف.

- لمنع تلف أو تغير لون طبقة المينا:
 - لا تضع أواني الخبز أو أي أجسام أخرى مباشرة على أرضية تجويف الجهاز.

- قد يتسبب البخار المنبعث في الإصابة بحروق:
 - توخ الحذر عند فتح باب الجهاز خلال تفعيل الوظيفة. يمكن إطلاق البخار.
 - افتح باب الجهاز بعناية فائقة بعد عملية الطهي بالبخار.

2.6 المصباح الداخلي

⚠ تحذير

خطر حدوث صدمة كهربائية.

- فيما يتعلق بالمصباح (المصابيح) داخل هذا المنتج ومصابيح قطع الغيار التي تباع بشكل منفصل: هذه المصابيح مخصصة لتحمل أقصى ظروف مادية في الأجهزة المنزلية ، مثل درجة الحرارة ، الاهتزاز ، الرطوبة ، و أنها مخصصة للإشارة إلى معلومات خاصة بالحالة التشغيلية للجهاز . وهي ليست مخصصة للاستخدام في تطبيقات أخرى أو لإضاءة الغرف المنزلية.
- يحتوي هذا المنتج على مصدر إضاءة من فئة توفير الطاقة G.
- استخدم فقط المصابيح ذات المواصفات المماثلة.

2.7 الصيانة

- لإصلاح الجهاز، اتصل بمركز الخدمة المعتمد.
- استخدم قطع الغيار الأصلية فقط.

2.8 التخلص من الجهاز

⚠ تحذير

خطر التعرض للإصابة أو الاختناق.

- اتصل بالهيئة المحلية للحصول على معلومات حول كيفية التخلص من الجهاز.
- أفضل الجهاز عن مصدر التيار الرئيسي.
- أفضل كبل الكهرباء الرئيسي القريبة من الجهاز وتخلص منها.

- لا تضع رقائق ألومنيوم مباشرة في الجزء السفلي من تجويف للجهاز.
- لا تضع الماء مباشرة في الجهاز وهو ساخن.
- لا تحتفظ بالأطباق والألعممة الرطبة في الجهاز بعد الانتهاء من الطهي.
- توخ الحذر عند فك الملحقات وعند تركيبها.

- لا يؤثر تغيير لون طبقة المينا أو الفولاذ المقاوم للصدأ على أداء الجهاز.
- استخدم مقفلة عميقة لصناعة الكعك الرطب.
- عصائر الفاكهة قد تسبب بقعاً قد تكون دائمة.
- استخدم فقط الملحقات المتوفرة مع هذا الجهاز أو الموصى بها من قبل الشركة المصنعة.
- احرص دائماً على غلق باب الجهاز عند الطهي.
- إذا تم تثبيت الجهاز خلف لوح أثاث (مثل باب) فأحرص على عدم إغلاق الباب أبداً والجهاز يعمل.
- قد تتراكم الحرارة والرطوبة خلف لوحة أثاث مغلقة وتسبب في تلف لاحق للجهاز أو وحدة المبيت أو الأرضية. لا تغلق لوحة الأثاث إلى أن يبرد الجهاز تماماً بعد الاستخدام.

2.4 العناية والتنظيف

⚠ تحذير

خطر تعرض الجهاز للضرر أو الاحتراق أو التلف.

- أوقف تشغيل الجهاز وافصل قابس التيار الرئيسي عن مقبس التيار قبل الصيانة.
- تأكد من أن الجهاز بارد. هناك خطر أن تنكسر الألواح الزجاجية.
- استبدل الواح الباب الزجاجية فوراً عند تلفها. اتصل بمركز الخدمة المعتمد.
- توخ الحذر عند إزالة الباب من الجهاز، حيث إن الباب ثقيل.
- نظف الجهاز بانتظام لمنع تعرض مادة السطح الليلي.
- نظف الجهاز بقطعة قماش ناعمة ومبللة. لا تستخدم المنظفات المحايدة. لا تستخدم منتجات كاشطة، أو حشوات تنظيف كاشطة، أو مذيبات، أو أشياء معدنية.
- في حالة استخدام رذاذ تنظيف الأفران، اتبع تعليمات السلامة الموجودة على العبوة.

2.5 الطهي بالبخار

⚠ تحذير

خطر تعرض الجهاز للاحتراق والتلف!

3. وصف المنتج

3.1 نظرة عامة

- 1 لوحة التحكم
- 2 شاشة العرض
- 3 خزان المياه
- 4 مقبس مستشعر الطعام
- 5 عنصر التسخين
- 6 مصباح
- 7 المروحة
- 8 مخرج أنبوب إزالة الترسبات
- 9 دعم الرف، قابل للإزالة
- 10 مواضع الأرفف

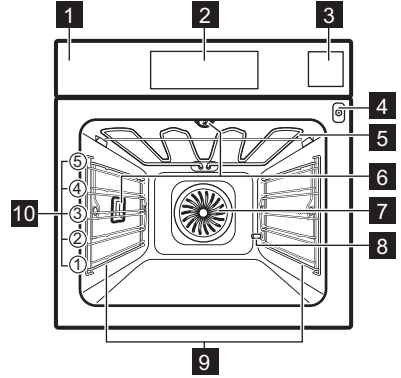

4. لوحة التحكم

4.1 عرض لوحة التحكم

OK	لتأكيد التحديد/ الضبط.
< >	للاتصال إلى المستوى التالي أو السابق في القائمة.
∨ ∧	للوصول إلى إعدادات إضافية وضبطها.
♥	لحفظ الإعدادات الحالية في: Favourites (المفضلات).
♡	لحذف الإعدادات الحالية في: Favourites (المفضلات).
⚙️	للاتصال إلى القائمة: Settings (الإعدادات).
⏸️	لتشغيل المصباح وإيقاف تشغيله.
🔍	لتشغيل الخيارات وإيقاف تشغيلها.
🔒	الجهاز مغلق.
🔔	Sound Alarm (إنذار صوتي) تم تفعيلها.
🔔	Sound Alarm and stop cooking (إنذار صوتي وإيقاف الطهي) تم تفعيلها.
📧	Pop up message only (الرسالة المنبثقة فقط) مفعل.
🕒	Delayed start (البداة المؤجل) تم تفعيلها.

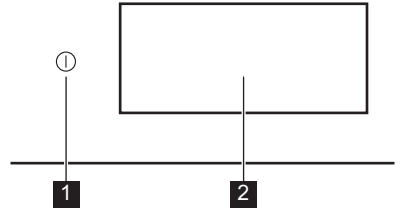

1	ON (تشغيل) / إيقاف تشغيله. OFF (إيقاف)	اضغط مع الاستمرار لتشغيل الجهاز وإيقاف تشغيله.
2	شاشة العرض	يعرض الإعدادات الحالية للجهاز.

توفر لوحة التحكم إمكانية الوصول إلى مختلف وظائف الطهي والأطباق. كما تعرض معلومات حول حالة التشغيل الحالية.

4.2 شاشة العرض

الشاشة تفاعلية بالكامل، وقابلة للتمرير، ومقسمة إلى أقسام محددة. يمكنك التمرير عبر الشاشة للتنقل إلى اليسار أو اليمين.

Remote Operation (تشغيل عن بُعد) قيد التشغيل.



الوظيفة مع وضع توفير الطاقة.



إغلاق الرسالة المبنقة أو إلغاء الإعداد.



Wi-Fi الاتصال قيد التشغيل.



Wi-Fi تم إيقاف تشغيل الاتصال.



5. قبل الاستخدام الأول

تحذير ⚠

راجع فصول الأمان.

البروتوكول
2.4 GHz WLAN
IEEE 802.11bgn

5.3 رخصة البرنامج

يحتوي البرنامج الموجود في هذا المنتج على مكونات تعتمد على برنامج مجاني مفتوح المصدر. تعرب Electrolux عن تقديرها لإسهامات مجتمعات البرامج المفتوحة والرويونات في مشروع التطوير.

للوصول إلى التعليمات البرمجية المصدر لمكونات البرامج المجانية ومفتوحة المصدر هذه التي يجب نشرها كشرط لترخيصها، وللاطلاع على معلومات حقوق الطبع والنشر الكاملة وشروط الترخيص المعمول بها، يرجى زيارة ما يلي:

<http://electrolux.opensourcerepository.com>
(المجلد NIU6).

5.4 التسخين الأولي والتنظيف

سخّن الجهاز الفارغ مسبقاً قبل أول استخدام وملامسة الطعام. قد يصدر عن الجهاز رائحة كريهة ودخان. قم بنهوية الغرفة أثناء التسخين المسبق.

1. فك جميع الملحقات ودعامات الأرفف القابلة للفك من الجهاز.
2. أدخل القائمة وحدد: Functions (الوظائف).
3. اضبط الوظيفة . اضبط درجة الحرارة القصوى. اترك الجهاز يعمل لمدة 1 ساعة.
4. اضبط الوظيفة . اضبط درجة الحرارة القصوى. اترك الجهاز يعمل لمدة 15 دقيقة (دقائق).
5. اضبط الوظيفة . اضبط درجة الحرارة القصوى. اترك الجهاز يعمل لمدة 15 دقيقة (دقائق).
6. أوقف تشغيل الجهاز وانتظر حتى يبرد.
7. نظف الجهاز والملحقات بقطعة قماش من الألياف الدقيقة وماء دافئ ومنظف معتدل فقط.
8. أعد الملحقات ودعامات الرفوف القابلة للإزالة إلى موضعها الأولي.

5.1 التوصيل الأول

تعرض الشاشة رسالة الترحيب بعد التوصيل الأول. يمكنك الاختيار بين البدء في عملية الإعداد أو تخطيها. يمكن إعادة النظر في الإعدادات وتعديلها كلما دعت الحاجة إلى ذلك.

اضبط الإعدادات: Language (اللغة)، Time of Day (الوقت من اليوم)، Water Hardness (درجة عسر الماء)، الاتصال اللاسلكي.

5.2 التوصيل اللاسلكي

يوفر الجهاز إمكانية الاتصال بشبكة Wi-Fi والاتصال بالجهاز المحمول. يمكنك تلقي الإشعارات والتحكم في الجهاز ومراقبته عبر الجهاز المحمول.

لتوصيل الجهاز، تحتاج إلى:

- شبكة إنترنت لاسلكي متصلة بالإنترنت.
 - جهاز محمول متصل بالشبكة اللاسلكية نفسها.
1. لتنزيل التطبيق، امسح رمز QR صوتياً الموجود على ظهر دليل المستخدم. يمكنك أيضاً تنزيل التطبيق مباشرة من متجر التطبيقات.
 2. اتبع تعليمات إعداد التطبيق للتشغيل.
 3. قم بتشغيل الجهاز.
 4. اضغط على الشاشة للدخول إلى القائمة ثم اضغط على Settings (الإعدادات) / Connections (اتصالات).
 5. اضغط لتشغيل أو إيقاف تشغيل: Wi-Fi. تبدأ الوحدة اللاسلكية للجهاز في غضون 90 ثانية.

2.4 GHz WLAN: 2400 - 2483.5
ميغا هيرتز

التردد

البولوتوث: 2400 - 2483.5 ميغا هيرتز

2.4 GHz WLAN: < 20 EIRP
ديسبيل ميلي واط (100 ميغاوات)

أقصى طاقة

بولوتوث: < 20 EIRP
ديسبيل ميلي واط (100 ميغاوات)

يوضح الجدول نطاق عسر المياه مع مستوى ترسب الكالسيوم المقابل له. اضبط مستوى عسر المياه وفقًا للجدول.

ورق الاختبار	مستوى عسر المياه
	1 - خفيف
	2 - متوسط عسر
	3 - عسر
	4 - عسر جدًا

5.5 الإعداد: Water Hardness (درجة عسر الماء)

عندما توصل الجهاز بالكهرباء، يجب عليك ضبط مستوى عسر المياه.

استخدم ورق الاختبار أو اتصال على مورد المياه للتحقق من مستوى عسر المياه.

1. ضع ورقة الاختبار في ماء الصنبور لمدة 1 ثانية تقريبًا. لا تضع ورق الاختبار تحت أسفل جارية.
 2. هز ورق الاختبار لإزالة أي مياه متبقية.
 3. بعد مرور 1 دقيقة (دقائق)، تحقق من عسر الماء باستخدام الجدول أدناه.
 4. اضبط مستوى عسر المياه Settings (الإعدادات) / Setup (ضبط) / Water Hardness (درجة عسر الماء).
- تستمر ألوان ورق الاختبار في التغير. تحقق من عسر المياه في غضون 1 دقيقة (دقائق) بعد الاختبار.

6. الاستخدام اليومي



تحذير
راجع فصول الأمان.

Fast (سريع) Preheat (التسخين المسبق) متاح فقط لبعض وظائف التسخين. لمزيد من المعلومات حول خيارات التسخين المسبق، راجع فصل "الاستخدام اليومي"، الإعدادات، القائمة الفرعية: التفاصيل.

Top (أعلى التلاجة):

حرارة شديدة للتحمير السريع في الأعلى.

Bottom (أسفل):

تحمير قاع الطعام بالتساوي. مناسب للبيتزا أو الفطائر. وتزيت الكعك أو الفطائر المحشوة. سخن القرن مسبقًا واستخدم أدنى مستوى للرف.

Hot Air (الهواء الساخن):

للطهي اليومي على مستويات متعددة. الحصول على أطباق مطهية بتجانس تام دون اختلاط النكهات. اضبط درجة حرارة أقل من Top & Bottom (علوي وسفلي).

Top & Bottom (علوي وسفلي):

للطهي اليومي على مستوى واحد. مناسب لجميع الأطعمة، مثل الطواجن والمخبوزات.

Hot air & Top (هواء ساخن وعلوي):

إضمان لحوم طرية الداخل وسطح خارجي مقرمش. يستحسن تحميص قطع اللحم الكبيرة والدواجن مع العظام.

Hot air & Bottom (هواء ساخن وسفلي):

خبز العجين بالتساوي مع قشرة مقرمشة. مناسب للبيتزا أو الفطائر.

6.1 Menu (القائمة)

اضغط على الشاشة أو زر ON (تشغيل) / OFF (إيقاف) للدخول إلى القائمة.

- Home (الشاشة الرئيسية)
- Functions (الوظائف)
- Dishes (أطباق)
- Settings (الإعدادات)

6.2 Home (الشاشة الرئيسية)

تتضمن القائمة الفرعية البرامج والوظائف والأطباق والإعدادات.

6.3 Functions (الوظائف)

تتضمن القائمة الفرعية قائمة بوظائف الطهي.

قد تختلف قائمة الوظائف حسب إصدار البرنامج.

1. أدخل القائمة وحدد: Functions (الوظائف).
2. حدد وظيفة التسخين.
3. اضبط الإعدادات.
4. اضغط على START. يمكنك توصيل مستشعر الطعام في أي وقت قبل الطهي أو خلاله. راجع فصل "استخدام الملحقات، مستشعر الطعام".
5. ^ - اضغط لضبط الإعدادات خلال الطهي.
6. STOP - اضغط لإيقاف تشغيل وظيفة التسخين.





Preserve (حفظ)  يتم تغليب الفواكه والخضراوات النضرة بدرجة حرارة منخفضة للحفاظ على جودتها وعصارتها. يتم وضع أوعية التغليب المقاومة للحرارة على صينية خبز محتوية على الماء.

Plate warming (تدفئة طبق)  لتسخين الأطباق مسبقاً قبل تقديمها.

Keep Warm (الحفاظ على السخونة)  الاحتفاظ بالأطباق ساخنة ليتم تقديمها. يرجى ملاحظة أن بعض الأطباق قد تستمر في الطهي والتخفيف مع الحفاظ على دفئها. قم بتغطية الأطباق إذا لزم الأمر

Dehydrate (تجفيف)  تجفيف متجاسس الفواكه والأعشاب والخضراوات في درجة حرارة منخفضة. افتح الباب من حين لآخر خلال التجفيف لتحسين نتيجة التجفيف.

i قد يتوقف المصباح عن العمل تلقائياً عند درجة الحرارة الأقل من 80 °م أثناء بعض وظائف التسخين.

6.4 Dishes (أطباق)

تتألف القائمة الفرعية Dishes (أطباق) من برامج مصممة للأطباق المخصصة. يتوفر إعداد مناسب لكل طبق في هذه القائمة الفرعية. يمكن ضبط الوقت ودرجة الحرارة خلال الطهي.

بالنسبة لبعض الأطباق، يمكنك أيضاً الطهي باستخدام Food Sensor (مستشعر الطعام).

1. أدخل القائمة وحدد: Dishes (أطباق).
2. اختر طبق ونوع الطعام.
3. اضبط الإعدادات وفقاً لتفضيلات الطهي. اضبط الارتفاع. الخيار متاح للأطباق المحددة. اضغط على OK.
4. ضع الطعام داخل الجهاز وفقاً للتعليمات المتوفرة على الشاشة.

5. اضغط على START. تحقق مما إذا كان الطعام جاهزاً عند انتهاء عمل الوظيفة. قم بتمديد وقت الطهي، إذا لزم الأمر.

6.5 Favourites (المفضلات)

i هذه الوظيفة متاحة للطرازات المحددة فقط.

يمكنك حفظ ما يصل إلى 20 من إعداداتك المفضلة، مثل وظيفة التسخين أو نوعية الأطباق أو وظيفة التنظيف.

لحفظ الإعداد، حدد الإعداد المفضل واضغط على .

Hot air, Top & Bottom (هواء ساخن، وعلوي وسفلي)  هذه الوظيفة مثالية للوجبات الجاهزة.

Steamify  مطابقة كمية البخار المناسبة مع درجة الحرارة المختارة.

ProSteam  الحصول على نتائج رقيقة ووسلح مقرمش عبر مزيج من البخار والحرارة. مناسب للخضراوات والطواجن واللحوم.

Heat Save Fan (مروحة حفظ الحرارة)  توفير الطاقة باستخدام الحرارة المتبقية للطهي. الأفضل للمعجنات.

Steam (بخار)  بخار مستمر من أجل طعام صحي ولذيذ.

Reheat (إعادة التسخين)  تقوم هذه الوظيفة بإعادة تسخين بقايا الطعام برفق باستخدام البخار.

Grill (الشواء)  الشواء أو تحمير الخضراوات أو اللحم بالتساوي. جيد أيضاً لتحميص الخبز.

SousVide  يطهي الطعام المعبأ بتفريغ الهواء عند درجة حرارة دقيقة للحصول على أفضل مذاق وقوام.

Dough Prove (ثبات العجين)  درجة الحرارة المثلى للارتفاع السريع.

Refresh (تجديد)  استعادة الرائحة الزكية واللمس الطري للخبز أو المخبوزات التي مضى عليها يوم واحد.

Defrost (إزالة الثلج)  إزالة لطيفة للثلج لمزيد من التحضير.

Stew (نار هادئة)  للحصول على لخبثا طرية وغنية بالعصارة، يجب طهي المكونات على نار هادئة معاً.

Roast (الشواء)  الحصول على قوام مقرمش من الخارج وطري من الداخل للحوم والدواجن والخضراوات.

Bread Baking (خبز الخبز)  استخدم هذه الوظيفة لتحضير الخبز ولغائف الخبز بنتيجة تبدو احترافية فيما يتعلق بالهشاشة واللون ولمعان القشرة.

Slow cook (طهي بطيء)  على الرغم من أن الطهي البطيء يزيد من مدة الطهي، إلا أنه يؤدي إلى نتائج طهي أفضل. قبل وضع اللحم في الفرن، يجب تحميره.

ضبط الوقت الحالي. Time of Day (الوقت من اليوم)	
ضبط سطوع الشاشة. Display Brightness (سطوع الشاشة)	
لتفعيل أو إيقاف نغمة حقول اللمس. لا يمكن كتم النغمات الخاصة بـ ①. Key Tones (نغمات المفاتيح)	
ضبط مستوى النغمات والتنبهات الرئيسية. Buzzer Volume (مستوى صوت الجرس)	
عرض وحدة درجة الحرارة الحالية. Temperature unit (درجة الحرارة)	
ضبط عُسر المياه. Water Hardness (درجة عسر الماء)	

القائمة الفرعية: Service (الصيانة)

كود التفعيل/الغاء التفعيل: 2468 Demo Mode (وضع تجربي)	
معلومات عن إصدار البرنامج. Software Version (إصدار البرنامج)	
لاستعادة إعدادات المصنع. Reset All Settings (إعادة ضبط جميع الإعدادات)	

القائمة الفرعية: Preferences (التفضيلات)

Light (خفيف) تشغيل المصباح وإيقاف تشغيله. Child Lock يمنع تشغيل الجهاز عن طريق الخطأ. (قفل منع عبث الأطفال)	
--	--

حدد: Favourites (المفضلات)

- أدخل القائمة واضغط على: القسم Home (الشاشة الرئيسية) وحرك شريط التمرير إلى اليمين.
- اضغط على: View favourites (عرض المفضلات) للتحقق من الإعدادات المحفوظة.
- حدد أحد الإعدادات المحفوظة.
- اضغط على START لبدء الطهي.

حذف: Favourites (المفضلات)

- أدخل القائمة وحدد: القسم Home (الشاشة الرئيسية) وحرك شريط التمرير إلى اليمين.
- اضغط على: View favourites (عرض المفضلات) للتحقق من الإعدادات المحفوظة.
- اضغط على: ♥ لحذف الإعدادات المحفوظة.

Settings 6.6 (الإعدادات)

تحتوي هذه القائمة الفرعية على مجموعة من الإعدادات.

اضغط على الشاشة أو زر ON (تشغيل) / OFF (إيقاف) للدخول إلى القائمة واضغط Settings (الإعدادات).

القائمة الفرعية: برامج الصيانة

تنظيف المصباح. Steam Cleaning (تنظيف البخار)	
التنظيف العادي. Steam Cleaning Plus (التنظيف الإضافي بالبخار)	
تنظيف دائرة توليد البخار من البقايا الجيرية. Descaling (إزالة الترسبات)	
عملية لتجفيف التجفيف من التكثيف المتبقى بعد استخدام وظائف البخار. Drying (التجفيف)	
عملية لشطف دائرة توليد البخار وتنظيفها بعد الاستخدام المتكرر لوظائف البخار. Rinsing (الشطف)	
القائمة الفرعية: Setup (ضبط)	
ضبط لغة الجهاز. Language (اللغة)	

1. أدخل القائمة وحدد: Functions (الوظائف).
2. ضبط وظيفة التسخين بالبخار. تعرض الشاشة الإعدادات المتاحة.
3. ضبط درجة الحرارة ومستوى البخار، إن وُجد.
4. اضغط على START واتبع التعليمات الظاهرة على الشاشة.
5. اضغط على غطاء خزان المياه لفتحه وإزالته.
6. املاً خزان المياه بالماء البارد إلى المستوى الأقصى (حوالي 950 ميليلتر). استخدم المقياس الموجود على خزان المياه.

⚠ تحذير

لا تستخدم سوى مياه الصنبور البارد. لا تستخدم المياه منزوعة الأملاح أو المقطرة. لا تضع سوائل قابلة للاشتعال أو سوائل كحولية في خزان المياه.

7. امسح الجزء الخارجي من خزان المياه بقطعة قماش ناعمة عند الحاجة. ادفع خزان المياه إلى موضعه الأول.

يظهر البخار بعد حوالي 2 دقيقة (دقائق). عندما يصل الجهاز إلى درجة الحرارة المضبوطة، يتم إصدار إشارة صوتية.

8. عندما ينفذ الماء من خزان المياه، يُصدر التنبه الصوتي. أعد ملء خزان المياه.
9. قم بإيقاف تشغيل الجهاز.
10. قم بتفريغ خزان المياه.
11. بعد الطهي، افتح باب الفرن بحرص. قد تتكثف المياه المتبقية في الفرن من الداخل.
12. عندما يكون الجهاز بارداً، جفف الجزء الداخلي من الفرن بقطعة قماش ناعمة.

⚠ تحذير

الجهاز ساخن. هناك خطر الإصابة بحروق. توخّ الحذر عند تفريغ خزان المياه.

SousVide 6.8

هذا البرنامج عبارة عن تقنية طهي يتم فيها وضع الطعام داخل وعاء محكم الإغلاق بتفريغ الهواء، ومن ثم تعريضه لبينة بخار مشبع، مع الحفاظ على درجة حرارة ثابتة. لتحقيق طريقة طهي أكثر استدامة للأطعمة السائلة، مثل الحلويات والصلصات، يمكن طهيها أيضاً في أوعية التعليب محكمة الإغلاق.

1. حضّر المكونات في وعاء محكم الغلق وضعه على الرف السلكي.
2. أدخل القائمة وحدد: Functions (الوظائف).
3. اضغط على  SousVide.
4. اضبط درجة الحرارة ووقت الطهي.
5. اضغط على START واتبع التعليمات الظاهرة على الشاشة.

None (لا يوجد) - الطريقة التقليدية لتسخين الجهاز مسبقاً. يتم ضبطه كأعداد افتراضية ومتاح لجميع وظائف الطهي. يمكن تغيير الإعداد المفضل إلى نوع تسخين مسبق آخر.	Preheat/HeatUp (تسخين مسبق/تسخين)
--	--------------------------------------

Fast (سريع) - تقليل وقت التسخين. متوفرة فقط لبعض الوظائف فقط.	
---	--

يذكر بموعد تنظيف الجهاز.	Cleaning Reminder (تذكير التنظيف)
--------------------------	--------------------------------------

تخصيص ميزات واختصارات الشاشة.	Standby Screen Personalisati on (تخصيص شاشة الاستعداد)
-------------------------------	---

القائمة الفرعية: Connections (اتصالات)

لتوصيل الجهاز بالشبكة اللاسلكية.	Connect To Wi-Fi (الاتصال بشبكة Wi-Fi)
----------------------------------	--

لتمكن وتعطيل: Wi-Fi.	Wi-Fi
----------------------	-------

للتحقق من حالة شبكة وقوة إشارة: Wi-Fi.	Network (الشبكة)
--	------------------

لتعطيل الشبكة الحالية من الاتصال التلقائي مع الفرن.	Forget Network (نسيان الشبكة)
---	----------------------------------

لبدء التشغيل عن بُعد تلقائياً بعد الضغط على START (بدء).	Remote Operation (تشغيل عن بعد)
--	------------------------------------

6.7 وظائف التسخين بالبخار

تسمح لك هذه الوظائف باستخدام الحرارة والبخار للحفاظ على الوجبات مقرمشة وطرية. تستخدم للتبخير، والطهي على نار هادئة، والقمرمشة الرقيقة، والخبز، والتحميص.

يمكن تحضير الطعام باستخدام وظائف البخار بطريقتين: إما بتحديد درجة الحرارة، أو بتحديد مستوى البخار.

 Steam /  Steamify (بخار) - اضبط درجة الحرارة. سيتم ضبط مستوى البخار تلقائياً.

 ProSteam - اضبط مستوى البخار. ستعرض درجة الحرارة المناسبة.

- A. الغطاء
- B. خزان
- C. فتحة إدخال المياه
- D. المقياس
- E. الغطاء الأمامي

6.10 ملاحظات حول: Heat Save Fan (مروحة حفظ الحرارة)

استُخدمت هذه الوظيفة لتتوافق مع فئة كفاءة الطاقة ومتطلبات التصميم الاقتصادي ecodesign (وفقًا لـ EU 65/2014 و EU 66/2014). الاختبار وفقًا لـ: IEC/EN 60350-1.

يجب إغلاق باب الفرن أثناء الطهي حتى لا تنقطع الوظيفة ويعمل الفرن بأعلى كفاءة ممكنة للطاقة.

عندما تستخدم هذه الوظيفة سينطفئ المصباح تلقائيًا بعد مرور 30 ثانية.

للحصول على تعليمات الطهي، راجع تلميحًا ونصائح، Heat Save Fan (مروحة حفظ الحرارة). للحصول على توصيات عامة بشأن ترشيد استهلاك الطاقة، راجع كفاءة الطاقة، نصائح ترشيد استهلاك الطاقة.

- 6. بعد الطهي، افتح باب الفرن بحرص. قد يتكاثف الماء المتبقي داخل تجويف الفرن وفي الحاويات المفرغة من الهواء.
- 7. عندما يكون الجهاز باردًا، احرص على إزالة الماء المتراكم في قاع التجويف الداخلي للفرن باستخدام إسفنجة. جفف الفرن من الداخل بقطعة فماش ناعمة.

تحذير ⚠

هناك خطر الإصابة بحروق. توخَّ الحذر عند إخراج الطعام من الجهاز.

6.9 خزان المياه

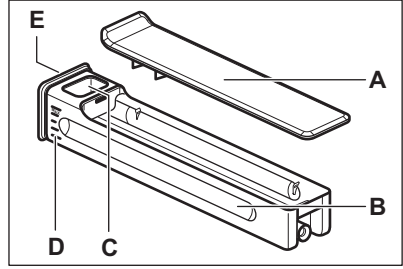

7. وظائف إضافية

7.1 Child Lock (قفل منع عبث الأطفال)

تمنع هذه الوظيفة تشغيل موقد الجهاز عن طريق الخطأ. يمكن تفعيلها في أي وقت.

1. أدخل القائمة.

2. حدد Preferences / (التفضيلات) / Child Lock (قفل منع عبث الأطفال).

Child Lock (قفل منع عبث الأطفال) مفعّل. لتمكين استخدام الجهاز، اضغط على حروف الرمز بالترتيب الأبجدي.

7.2 إيقاف التشغيل التلقائي

لأسباب تتعلق بالسلامة، إذا كانت وظيفة التسخين نشطة ولم يتم تغيير الإعدادات، فسيتم إيقاف تشغيل الجهاز تلقائيًا بعد فترة زمنية معينة.

⌚ (ساعة)	🌡 (°م)
12.5	115 - 30
8.5	195 - 120
5.5	230 - 200

إذا كنت تنوي تشغيل وظيفة تسخين لمدة تتجاوز وقت إيقاف التشغيل التلقائي، فاضبط طول مدة الطهي. راجع وظائف الساعة.

7.3 التبريد بالمروحة

عند تشغيل الجهاز، يتم تشغيل مروحة التبريد تلقائيًا للحفاظ على برودة أسطح الجهاز. إذا قمت بإيقاف تشغيل الجهاز، فيمكن أن تستمر مروحة التبريد في العمل حتى يبرد الجهاز.

8. وظائف الساعة

8.1 وصف وظائف الساعة

وظيفة	الوصف
Timer (المؤقت)	لضبط مدة الطهي. الحد الأقصى هو 23 ساعة 59 دقيقة (دقائق). لتحديد الإجراء الذي يتم تنفيذه عند انتهاء الوقت، يرجى اختيار الخيار المفضل: End Action (إجراء الانتهاء). يمكن استخدام المؤقت بشكل مستقل، حتى في حالة عدم تشغيل الفرن.
End Action (إجراء الانتهاء)	🔔 Sound Alarm (إنذار صوتي) عندما يكون الوقت متوقفاً، يُصدر تنبيه صوتي. يمكن ضبط هذه الوظيفة في أي وقت، حتى عند إيقاف تشغيل الجهاز.
🔔	🔔 Sound Alarm and stop cooking (صوتي وإيقاف الطهي) عند انتهاء الوقت، يُصدر تنبيه صوتي وتتوقف وظيفة التسخين.
🔔	🔔 Pop up message only (الرسالة المنبثقة فقط) عند انتهاء الوقت، تظهر الرسالة على الشاشة. هذه الوظيفة ليس لها تأثير على تشغيل الجهاز.
Delayed start (المؤجل)	لتأجيل بدء و/ أو انتهاء الطهي.
Time Extension (تمديد الوقت)	لتمديد وقت الطهي.
Optimer (مؤقت التشغيل)	لإظهار مدة تشغيل عمل الجهاز. الحد الأقصى هو 23 ساعة 59 دقيقة (دقائق). يبدأ تلقائياً عند بدء عملية الفرن ويتوقف عند انتهاء العملية. يظهر على الشاشة الرئيسية في حالة عدم ضبط مؤقت آخر. هذه الوظيفة ليس لها تأثير على تشغيل الجهاز.

8.2 Timer (المؤقت)

1. اختر وظيفة تسخين واضبط درجة الحرارة.
2. اضغط على: Timer (المؤقت).
3. اضبط المدة. يمكنك تحديد إجراء النهاية المفضل بالضغط على أحد الرموز.
4. اضغط على OK للتأكيد والعودة إلى الشاشة الرئيسية.

8.3 Delayed start (البدء المؤجل)

1. اختر وظيفة التسخين واضبط الإعدادات.
2. اضغط على ***.
3. اضغط على: Delayed start (البدء المؤجل).
4. لتعيين وقت البدء المطلوب، قم بالتمرير ثم اضغط على OK.
5. يمكنك الآن ضبط End time (وقت الانتهاء) المرغوبة أو اضغط على OK لتخطي هذه الخطوة.
6. اضغط على OK للعودة إلى الشاشة الرئيسية.

8.4 Time of Day (الوقت من اليوم)

1. قم بتشغيل الجهاز.
2. اضغط على ⚙️ / Setup (ضبط) / Time of Day.
3. اضبط الوقت.
4. اضغط على OK.

8.5 تغيير إعدادات المؤقت

- يمكنك تغيير الوقت المضبوط خلال الطهي في أي وقت.
1. اضغط على ^ / Timer (المؤقت).
 2. اضبط قيمة مؤقت جديدة. اضغط على OK.

9. استخدام الملحقات

9.1 إدخال الملحقات



الملحقات متاحة حسب الطراز. امسح رمز QR للتحقق من كيفية استخدام الملحقات المرفقة مع جهازك. يمكنك طلب الملحقات الاختيارية بشكل منفصل. لمزيد من المعلومات، يرجى الاتصال بالمورد المحلي لديك.

⚠️ تحذير

راجع فصول الأمان.

الطهي باستخدام: Food Sensor (مستشعر الطعام)

⚠️ تحذير

يوجد خطر حدوث حروق لأن مستشعر الطعام ودعامات الرف تصبح ساخنة. لا تلمس مقبض مستشعر الطعام بيدين عاريتين. استخدم دائما قفازات الفرن.

1. حدد وظيفة تسخين من القائمة: Functions (الوظائف) أو طبق من القائمة: Dishes (أطباق).
2. اضبط درجة حرارة الفرن ووقت الطهي، إذا لزم الأمر.
3. اضغط على OK.
4. اضغط على START.
5. أدخل مستشعر الطعام داخل الطبق:

اللحم والدواجن والسّمك

أدخل الإبرة الكاملة لمستشعر الطعام في اللحم أو السمك في الجزء الأكثر سمكا.

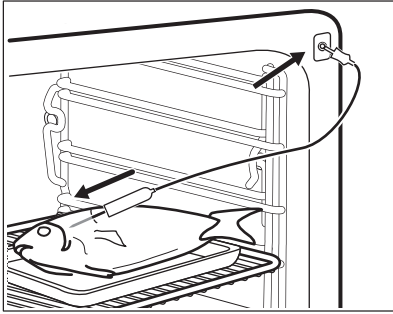

طاجن

أدخل طرف مستشعر الطعام في وسط الطاجن بالضبط. يجب تثبيت مستشعر الطعام في مكان واحد أثناء الطهي. استخدم مكونا صلبا لتحقيق ذلك. استخدم طرف الطهي لدعم مقبض السيليكون الخاص بمستشعر الطعام. يجب ألا يلمس طرف مستشعر الطعام أسفل طبق الطهي.

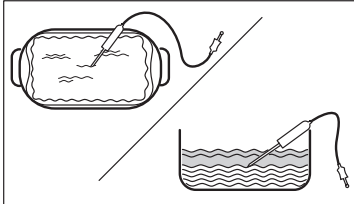

6. قم بتوصيل مستشعر الطعام بالمقبس الموجود داخل الجهاز. يرجى الرجوع إلى وصف المنتج. تعرض الشاشة الرمز ودرجة الحرارة الحالية لمستشعر الطعام.

يؤدي الثقب الصغير في الأعلى إلى زيادة السلامة وتوفير الحماية من المبلل. الثلمات هي أيضا أجهزة مضادة للانزلاق. تمنع العالية حول الرف انزلاق أواني الطهي من على الرف.

أدخل الملحق (رف سلكي / صينية) بين أشرطة التوجيه في دعامة الرف. تأكد من ملائمة الرف للجزء الخلفي من الجزء الداخلي للفرن.

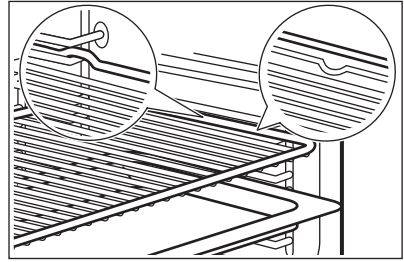

إذا كانت الصينية بها منحدر، فضعها في اتجاه الجزء الخلفي من الجزء الداخلي للفرن.

إذا كان رف الأسلاك يحتوي على تنوع، فضعه باتجاه الجزء الأمامي من الجزء الداخلي للفرن.

إذا كان هناك نقش على الملحق، فتأكد من أنه مواجه نحوك.

إذا كنت تستخدم صينية بها فتحات، فضع الصينية/المقلاة تحتها لجمع السوائل المتساقطة.

Food Sensor 9.2 (مستشعر الطعام)

يقيس درجة الحرارة داخل الطعام.

يوجد درجتا حرارة يجب ضبطهما:

- $^{\circ}\text{C}$ - درجة الحرارة داخل الجهاز. يجب أن تكون على الأقل 25°C م درجة على الأقل من درجة الحرارة الداخلية للطعام.
- $^{\circ}\text{F}$ - درجة الحرارة الرئيسية للطعام.
- التوصيات:
- يجب أن تكون المكونات بدرجة حرارة الغرفة.
- لا تستخدمه مع أطباق السوائل.
- في أثناء الطهي يجب إدخال إبرة مستشعر الطعام بالكامل في الطبق.

7. ^ - اضغط لضبط الإعدادات.
8. اختر البطاقة Food Sensor (مستشعر الطعام) لضبط درجة الحرارة الرئيسية للمستشعر أو اضغط الخيار المفصل:
- Sound Alarm (إنذار صوتي) - عندما يصل الطعام إلى درجة الحرارة الأساسية، تصدر إشارة صوتية.
 - Sound Alarm and stop cooking (إنذار صوتي وإيقاف الطهي) - عندما يصل الطعام إلى درجة الحرارة الأساسية، تصدر إشارة صوتية ويتوقف الطهي.
 - Pop up message only (الرسالة المنبثقة فقط) - عندما يصل الطعام إلى درجة الحرارة الرئيسية، تظهر الرسالة على الشاشة.

9. اضغط على OK.
10. عندما يصل الطعام إلى درجة الحرارة المضبوطة، تصدر إشارة صوتية. تحقق مما إذا كان الطعام جاهزاً. قم بتمديد وقت الطهي، إذا لزم الأمر.
11. STOP - اضغط لإيقاف تشغيل وطيفة التسخين.
12. أزل قايِس مستشعر الطعام من المقبس وقم بإزالة الطبق من الفرن.

10. تلميحات ونصائح

10.1 نصائح للطهي

إعدادات درجة الحرارة ومدة الطهي الموضحة في الجداول هي إعدادات إرشادية فقط. وهي تعتمد على الوصفات وعلى نوعية المقادير المستخدمة وكمياتها.

قد يخبز جهازك أو يشوي بطريقة مختلفة عن جهازك السابق. توضح التلميحات أدناه الإعدادات الموصى بها لدرجة الحرارة ومدة الطهي ووضع الرف لأنواع معينة من الطعام.

قم بعد مواضع الرف من أسفل أرضية الجهاز.

إذا لم تتمكن من البحث عن إعدادات لوصفة خاصة، فأبحث عما يشابهها.

للحصول على نصائح لترشيد استهلاك الطاقة، راجع كفاءة الطاقة.

الرموز المستخدمة في الجداول:

	نوع الطعام
	وطيفة التسخين
°C	درجة الحرارة
	الملحقات





10.2 Heat Save Fan (مروحة حفظ الحرارة) - الملحقات الموصى بها

استخدم العلب والأوعية ذات الألوان الداكنة وغير العاكسة. حيث أن امتصاصها للحرارة أفضل من الأوعية ذات الألوان الفاتحة والأطباق العاكسة.

- صينية بيتزا - داكنة، غير عاكسة، قطرها 28 سم سم
- صينية خبز - داكنة، غير عاكسة، قطرها 26 سم سم
- أوان فخارية - سيراميك، قطر 8 سم، ارتفاع 5 سم
- علب ذات قاعدة خفيفة - داكنة، غير عاكسة، قطر 28 سم

10.3 Heat Save Fan (مروحة حفظ الحرارة)

للحصول على أفضل النتائج يُرجى اتباع الاقتراحات المذكورة في الجدول التالي.

		°C		
35 - 25	2	180	صينية خبز أو صينية تقطير	لغانف محلاة، 16 قطع
25 - 15	2	180	صينية خبز أو صينية تقطير	سويس رول
25 - 15	3	180	صينية خبز أو صينية تقطير	سمكة كاملة، 0.2 كجم

🕒	☰	°C	☰	☰
30 - 20	2	180	صينية خبز أو صينية تقطير	كوكيز، 16 قطع
35 - 25	2	160	صينية خبز أو صينية تقطير	ماكارون، 24 قطع
30 - 20	2	180	صينية خبز أو صينية تقطير	المافين، 12 قطعة
30 - 20	2	180	صينية خبز أو صينية تقطير	معجنات مالحة، 20 قطع
25 - 15	2	140	صينية خبز أو صينية تقطير	بسكويت المعجنات القصيرة، 20 قطع
25 - 15	2	180	صينية خبز أو صينية تقطير	تارت، 8 قطع

10.4 معلومات لمعاهد الاختبار

الاختبار وفقاً لـ: EN 60350-1، IEC 60350-1.

الطهي على مستوى واحد





☰	🕒	°C	☰	☰	☰
2	60 - 45	160	رف سلكي	Hot Air (الهواء الساخن)	كعكة إسفنجية بدون دهون
2	60 - 45	160	رف سلكي	Top & Bottom (علوي وسفلي)	كعكة إسفنجية بدون دهون
2	65 - 55	160	رف سلكي	Hot Air (الهواء الساخن)	فطيرة التفاح (1)
1	65 - 55	180	رف سلكي	Top & Bottom (علوي وسفلي)	فطيرة التفاح (1)
2	35 - 25	140	صينية خبز	Hot Air (الهواء الساخن)	مخبوز هتش
2	35 - 25	140	صينية خبز	Top & Bottom (علوي وسفلي)	مخبوز هتش
3	30 - 20	150	صينية خبز	Hot Air (الهواء الساخن)	/ فطائر صغيرة (20 لكل صينية) (2)
3	30 - 20	170	صينية خبز	Top & Bottom (علوي وسفلي)	/ فطائر صغيرة (20 لكل صينية) (2)
5	2 - 1	الحد الأقصى	رف سلكي	Top (أعلى التلاجة):	الشوي (3)

(1) عليتان موضوعتان بشكل قطري (20 Ø سم). الجانب الأيمن الذي سيتم وضعه في الأمام أكثر من الجانب الأيسر.

(2) سخن الجهاز مسبقاً حتى يتم الوصول إلى درجة الحرارة المضبوطة باستخدام الإعداد: Preheat (التسخين المسبق) / None (لا يوجد). لا تستخدم: Preheat (التسخين المسبق) / Fast (سريع) و Eco (اقتصادي). راجع الاستخدام اليومي، الإعدادات، القائمة الفرعية: التفضيلات.

(3) سخن الجهاز مسبقاً لمدة 5 دقيقة (دقائق) باستخدام الإعداد: Preheat (التسخين المسبق) / None (لا يوجد). لا تستخدم: Preheat (التسخين المسبق) / Fast (سريع) و Eco (اقتصادي). راجع الاستخدام اليومي، الإعدادات، القائمة الفرعية: التفضيلات.

خبز متعدد المستويات

		°C			
2 و 4	25 - 45	140	صينية خبز	Hot Air (الهواء الساخن)	مخبوز هش
2 و 4	25 - 35	150	صينية خبز	Hot Air (الهواء الساخن)	/ فطائر صغيرة (20 لكل صينية) ⁽¹⁾
2 و 4	45 - 55	160	رف سلكي	Hot Air (الهواء الساخن)	كعكة إسفنجية بدون دهون
2 و 4	55 - 65	160	رف سلكي	Hot Air (الهواء الساخن)	فطيرة التفاح





(1) سخن الجهاز مسبقاً حتى يتم الوصول إلى درجة الحرارة المضبوطة باستخدام الإعداد: Preheat (التسخين المسبق) / None (لا يوجد). لا تستخدم: Preheat (التسخين المسبق) / Fast (سريع) و Eco (اقتصادي). راجع الاستخدام اليومي، الإعدادات، القائمة الفرعية: التفضيلات.

10.5 معلومات لمعاهد الاختبار

استخدم الوظيفة: ProSteam، المستوى: Full Steam (بخار كامل).

الاختبارات وفقاً لـ EN 60350-1، IEC 60350-1:





اضبط درجة الحرارة على 100° م.

				
8 - 9	3	0.3	2/3 مجموعة بخار مثقبة	البروكلي (1) (2)
10 - 11	3	الحد الأقصى	2/3 مجموعة بخار مثقبة	البروكلي (1) (2)
حتى تصل درجة الحرارة في أبرد منطقة إلى 85° مئوية.	2 و 4	1.5 × 2	2 × 2/3 مجموعة بخار مثقبة	بازلاء، مجمدة (2)

(1) سخن الجهاز مسبقاً حتى يتم الوصول إلى درجة الحرارة المضبوطة باستخدام الإعداد: Preheat (التسخين المسبق) / None (لا يوجد). لا تستخدم: Preheat (التسخين المسبق) / Fast (سريع) و Eco (اقتصادي). راجع الاستخدام اليومي، الإعدادات، القائمة الفرعية: التفضيلات.

(2) ضع صينية الخبز على موضع الرف الأول، بحيث يكون الميل في اتجاه الجزء الخلفي من الجزء الداخلي للفرن.

وصفات بخار إضافية

	°C				
40 (بطاطس) 18 - 20 (سلمون) 10 - 12 (بروكلي)	100	2 (سلمون) 4 (بروكلي) و بطاطس)	متقوب 1/2 Gastronorm (بطاطس وبروكلي) وغير متقوب (سلمون)	ProSteam المستوى: Full Steam (بخار كامل)	طهى الطبق المجمع بالبخار (جزءان) (1)
35 - 45	90	2	أطباق بورسلين مستديرة على رف سلكي	ProSteam المستوى: Humidity High (رطوبة عالية)	بودنج الكراميل (6 أجزاء)
35 - 45	85	2	غير متقوب 1/2 Gastronorm	ProSteam المستوى: Full Steam (بخار كامل)	كاسترد البيض

⌚	°C	☐	☰	📄	👤
50 - 40				Bread Baking (خبز الخبز) نوع الطعام: خبز	
	180	2	صينية خبز (2)	ProSteam المستوى: Humidity (رطوبة Low منخفضة) (3)	خبز أبيض
50 - 40				ProSteam المستوى: Humidity (رطوبة Low منخفضة) (3)	
70 - 60	200	2	رف سلكي	ProSteam المستوى: Humidity (رطوبة Low منخفضة) (3)	دجاج (4)

- (1) ضع المكونات في الفرن واحداً تلو الآخر في الوقت المناسب، بحيث يتم طهي جميع المكونات في نفس الوقت. يمكنك تحضير جزأين في نفس الوقت.
- (2) استخدم صينية الخبز بحيث يكون الميل في اتجاه الجزء الخلفي من الجزء الداخلي للفرن.
- (3) استخدم ProSteam فقط إذا لم تكن الوظيفة Bread Baking (خبز الخبز) متاحة.
- (4) ضع صينية الخبز على موضع الرف الأول لتجميع الدهون المتساقطة.

11. العناية والتنظيف

- لا تنظف الملحقات غير اللاصقة باستخدام منظف كاشط أو أدوات حادة الحواف.

11.2 دعامة الأرفف

قم بإزالة دعامة الأرفف لتنظيف الجهاز.

1. أوقف تشغيل الجهاز وانتظر حتى يبرد.
2. اسحب دعامة الرف بعناية لأعلى ولخارج المزلاج الأمامي.
3. اسحب الطرف الأمامي من دعامة الرف بعيداً عن الجدار الجانبي.
4. اسحب الدعامة خارج المزلاج الخلفي.

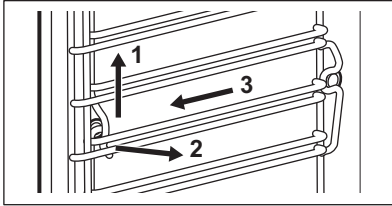

ركب دعامة الأرفف بتسلسل عكسي.

في حال تم تزويد المسارات التلسكوبية، يجب أن تشير المسامير المثبتة إلى الأمام.

11.3 Steam Cleaning (تنظيف البخار)

يقوم هذا البرنامج بتنظيف الجهاز عندما يكون متسخاً بشكل طفيف. يعمل البخار على ترطيب الدهون أو

⚠ تحذير

راجع فصول الأمان.

11.1 ملاحظات على التنظيف

مواد التنظيف

- لا تنظف الجزء الأمامي من الجهاز إلا بقطعة قماش من الألياف الدقيقة بماء دافئ ومنظف معتدل.
- نظف الجزء السفلي من التجويف ببضع قطرات من الخل أو حامض الستريك لإزالة البقايا الجيرية.
- استخدم محلول تنظيف لتنظيف الأسطح المعدنية.
- نظف البقع بوسائل تنظيف خفيف.

الاستخدام اليومي

- نظف الجهاز من الداخل بعد كل استخدام. قد يتسبب تراكم الدهون أو بقايا الطعام الأخرى في حدوث حريق.
- لا تخزن الطعام في الجهاز لمدة تزيد عن 20 دقيقة. قم بتخفيف الجزء الداخلي من الجهاز فقط باستخدام قطعة قماش من الألياف الدقيقة بعد كل استخدام.

الملحقات

- نظف جميع الملحقات بعد كل استخدام وانتركها لتجف. لا تستخدم إلا قطعة قماش من الألياف الدقيقة مع ماء دافئ ومنظف معتدل. لا تنظف الملحقات داخل غسالة أطباق (باستثناء صينية).

4. أعد تجميع خزان المياه.
5. قم بتجميع الغطاء. أدخل أولاً المشبك الأمامي ثم ادفعه مقابل هيكل الخزان.

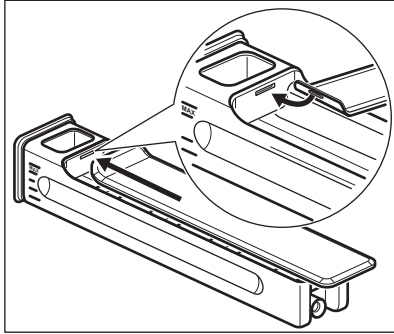

6. أدخل خزان المياه.
7. ادفع خزان المياه نحو الجهاز إلى أن يستقر في مكانه.

11.6 Descaling (إزالة الترسبات)

هذا البرنامج يزيل ويمنع تراكم الترسبات الكلسية في نظام البخار. وهو يضمن الأداء السليم لوظائف البخار، ويحسن جودة المياه في الجهاز.

1. اضغط على Settings (الإعدادات) / Maintenance (الصيانة) / Descaling (إزالة الترسبات).
2. اضغط على START واتبع التعليمات الظاهرة على الشاشة.
3. قبل إزالة الملحقات، يُرجى التأكد من أن الجهاز بارد تمامًا.
4. عندما تنتهي الوظيفة، أوقف تشغيل الجهاز وانتظر حتى يبرد لتنظيفه.
5. أزل المياه المتبقية من خزان المياه.
6. اترك باب الجهاز مفتوحًا وانتظر حتى يجف الجزء الداخلي.



عند عمل هذه الوظيفة، ينطفئ المصباح.

11.7 تذكير إزالة الترسبات

- يوفر الجهاز تذكيرين لإزالة الترسبات. لا يمكن إلغاء تنشيط تذكير إزالة الترسبات.
- تذكير ناعم - يوصيك بإزالة الترسبات من الجهاز.
 - تذكير شديد - يلزمك بإزالة الترسبات من الجهاز. إذا لم تزل ترسبات الجهاز عند صدور التذكير الشديد، فإنه يتم تعطيل وظائف البخار.

البقايا، مما يسهل عملية التنظيف. يستخدم هذا البرنامج طاقة أقل.

1. اضغط على Settings (الإعدادات) / Steam Cleaning / Maintenance (الصيانة) / Steam Cleaning Plus (تنظيف بالبخار) أو Steam Cleaning Plus (التنظيف الإضافي بالبخار).

الوصف	وضع
تنظيف المصباح المدة: 30 دقيقة (دقائق)	Steam Cleaning (تنظيف بالبخار)
التنظيف العادي رش التجويف بمنظف. المدة: 75 دقيقة (دقائق)	Steam Cleaning Plus (التنظيف الإضافي بالبخار)

2. اضغط على START. واتبع التعليمات الظاهرة على الشاشة.
3. قبل إزالة الملحقات، يُرجى التأكد من أن الجهاز بارد تمامًا.
4. تصدر إشارة صوتية عند انتهاء وقت الطهي.
5. أزل المياه المتبقية من خزان المياه.
6. اترك باب الجهاز مفتوحًا وانتظر حتى يجف الجزء الداخلي.



عند عمل هذه الوظيفة، ينطفئ المصباح.

11.4 Cleaning Reminder (تذكير التنظيف)

- يوصى بالتنظيف عند ظهور التذكير. استخدم الوظيفة: Steam Cleaning Plus (التنظيف الإضافي بالبخار)...

11.5 تنظيف خزان المياه

1. أزل خزان المياه من الجهاز.
2. أزل غطاء خزان المياه. أرفق الغطاء بالتطابق مع التواء الموجود بالخلف.

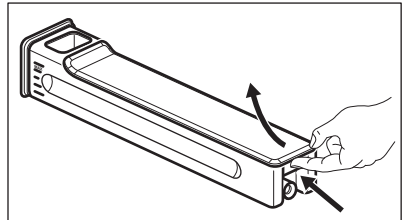

3. اغسل أجزاء خزان المياه بماء وصابون. لا تستخدم إسفنجات ماصة ولا تنظف خزان المياه في غسالة الأطباق.

11.8 Rinsing (الشطف)

استخدمه لتنظيف نظام البخار بعد الاستخدام المتكرر لوظائف البخار.

1. اضغط على Settings (الإعدادات) / Maintenance (الصيانة) / Rinsing (الشطف).
2. اضغط على START وابع التعليمات الظاهرة على الشاشة.
قبل إزالة الملحقات، يُرجى التأكد من أن الجهاز بارد تماماً.
3. تصدر تنبيهات صوتية عند انتهاء الإجراء.
4. اترك باب الجهاز مفتوحاً وانتظر حتى يجف الجزء الداخلي.



عند عمل هذه الوظيفة، ينطفئ المصباح.

11.9 Drying (التجفيف)

استخدمها بعد الطهي باستخدام وظيفة التسخين بالبخار أو التنظيف بالبخار من أجل تجفيف التجويف. يجب إزالة الماء الزائد على قاعدة التجويف قبل بدء عملية التجفيف.

1. اضغط على Settings (الإعدادات) / Maintenance (الصيانة) / Drying (التجفيف).
2. اضغط على START وابع التعليمات الظاهرة على الشاشة.
قبل إزالة الملحقات، يُرجى التأكد من أن الجهاز بارد تماماً.
3. تصدر تنبيهات صوتية عند انتهاء التجفيف.



عند عمل هذه الوظيفة، ينطفئ المصباح.

11.10 تذكير التجفيف

بعد الطهي باستخدام وظيفة التسخين بالبخار، تشير الشاشة إلى تجفيف الجهاز.
اضغط على YES (نعم) لتجفيف الجهاز.

11.11 إزالة الباب وتركيبه

يمكنك إزالة الباب والألواح الزجاجية الداخلية وتنظيفهم. يختلف عدد الألواح الزجاجية باختلاف الطرز.



تحذير
الباب ثقيل.



تعامَل مع الزجاج بعناية، خصوصاً حول حواف اللوحة الأمامية، فقد يتعرض الزجاج للكسر.

1. تأكد من أن الجهاز بارد.
2. افتح الباب بالكامل.
3. اضغط على أذرع التثبيت A على مفصلي الباب.

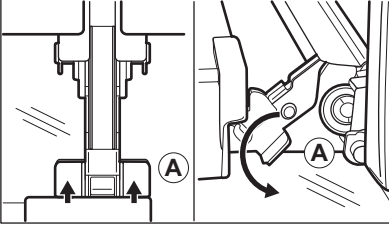

4. أغلق باب الفرن إلى أول موضع للفتح (بزواية: 70° تقريباً).
5. أمسك الباب بيدٍ على كل جانب، واسحبه بزواية لأعلى من الفرن.
6. ضع الباب بحيث يكون الجانب الخارجي لأسفل على قطعة فماش ناعمة على سطح مستقر.
7. ثبت طرف الباب B على الحافة العلوية للباب على الجانبين وادفع للداخل لتحرير سدادة المشبك.

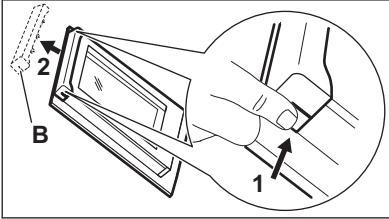

8. اسحب طرف الباب إلى الأمام لإخراجه.
9. ثبت الألواح الزجاجية للباب على حافتيها العلوية واحداً تلو الآخر ثم اسحبها لأعلى من المسار.

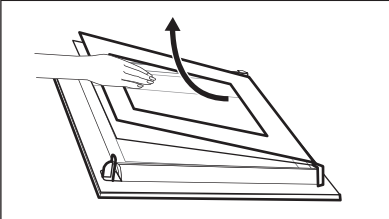

10. نظّف اللوح الزجاجي بالماء والصابون. جفف اللوح الزجاجي بعناية. لا تنظف المجاري الزجاجية في غسالة الأطباق.
بعد التنظيف، نفذ الخطوات أعلاه بترتيب عكسي. ركب اللوح الأصغر أولاً يليه الأكبر والباب.
تأكد من إدخال الألواح الزجاجية في الوضع الصحيح، ولا قد يتعرض سطح الباب لسخونة عالية.

11.12 استبدال المصباح

⚠ تحذير

خطر حدوث صدمة كهربائية.
يمكن أن يكون المصباح ساخنًا.

1. أوقف تشغيل الجهاز وانتظر حتى يبرد.
2. افصل الجهاز عن مصادر التيار الرئيسية.
3. ضع قطعة القماش على أرضية الفرن.

المصباح العلوي

1. أدر الغطاء الزجاجي لإزالته.

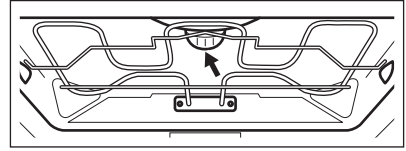

2. قم بإزالة الحلقة المعدنية ونظف الغطاء الزجاجي.
3. استبدل المصباح بمصباح مناسب مقاوم لدرجة حرارة 300 درجة مئوية.
4. قم بربط الحلقة المعدنية بالغطاء الزجاجي وتركيبها.

المصباح الجانبي

1. قم بإزالة دعامة الرف الأيسر للوصول إلى المصباح.
2. استخدم المفك Torx 20 لإزالة الغطاء.
3. نظف الغطاء الزجاجي.
4. استبدل المصباح بمصباح مناسب مقاوم لدرجة حرارة 300 درجة مئوية.
5. ركب الإطار المعدني ومانع التسرب. أحكم ربط المسامير.
6. ركب دعامة الأرفف اليسرى.

12. استكشاف الأعطال وإصلاحها

⚠ تحذير

راجع فصول الأمان.

12.1 ماذا تفعل لو...

وصف المشكلة	السبب والتعويض
يتعذر عليك تشغيل أو تشغيل الجهاز.	الجهاز غير متصل بمصدر كهرباء أو أنه متصل بشكل غير صحيح.
الجهاز لا يسخن.	الساعة غير مضبوطة. لضبط الساعة، راجع وظائف الساعة.
	الباب غير مغلق بشكل صحيح.
	المنصهر تالف. تأكد من أن المنصهر هو سبب المشكلة. إذا تكررت مشكلة المنصهر، اتصل بفني كهرباء مؤهل.
	Child Lock (قفل منع عبث الأطفال) مفعل.
ينطفئ المصباح.	احتراق المصباح. استبدل المصباح. لمزيد من التفاصيل، راجع العناية والتنظيف.
لا يحتفظ الجهاز بخزان المياه بعد إدخالك له.	لم تضغط على هيكل خزان المياه بالكامل. أدخل خزان المياه بالكامل في الجهاز.
تخرج المياه من خزان المياه.	لم تقم بتركيب غطاء خزان المياه بشكل صحيح.
من الصعب تنظيف خزان المياه.	احرص على إزالة الغطاء قبل بدء التنظيف.
لا توجد مياه داخل الصينية بعد عملية إزالة الترسبات.	لم يتم ملء خزان المياه إلى الحد الأقصى. تحقق مما إذا كان عامل إزالة الترسبات/ المياه موجودًا في هيكل خزان المياه.

وصف المشكلة	السبب والتعويض
يوجد ماء وسخ في قاع التجويف بعد إزالة الترسبات.	الصينية على موضع رف خاطئ. أزل المياه المتبقية وعامل إزالة الترسبات من قاع الفرن. في المرة القادمة ضع الصينية على موضع الرف الأول.
يوجد الكثير من المياه في قاع التجويف بعد التنظيف.	لقد وضعت الكثير من المنظف في الفرن قبل بدء التنظيف. في المرة القادمة، رش طبقة رقيقة من المنظف على جدران التجويف.
أداء التنظيف غير مرض.	بدأت التنظيف عندما كان الجهاز ساخناً للغاية. انتظر حتى يبرد الجهاز. كرر التنظيف.
	لم تزل جميع الملحقات من الفرن قبل التنظيف. قم بإزالة جميع الملحقات وكرر التنظيف.
	انقطاع التيار يوقف التنظيف دائماً. كرر التنظيف إذا تعطل بسبب انقطاع التيار.
مشكلة بإشارة الشبكة اللاسلكية.	تحقق من اتصال هاتفك المحمول بالشبكة اللاسلكية. تحقق من شبكتك اللاسلكية والروتر. أعد تشغيل الروتر.
تم تثبيت راوتر جديد أو تم تغيير تهينة الراوتر.	لهيئة الجهاز والجهاز المحمول مرة أخرى، راجع قبل الاستخدام الأول، الاتصال اللاسلكي.
إشارة الشبكة اللاسلكية ضعيفة.	حرك جهاز التوجيه بالقرب من الجهاز قدر الإمكان.
تعطل إشارة الشبكة اللاسلكية بسبب فرن الميكروويف الموضوع بجوار الجهاز.	أوقف تشغيل فرن الميكروويف. تجنب استخدام فرن الميكروويف وتشغيل الجهاز عن بُعد الخاص في الوقت ذاته. تعمل أجهزة الميكروويف على تعطيل إشارة WiFi.

12.2 رموز الخطأ

عند حدوث خطأ في البرنامج، تعرض الشاشة رسالة خطأ. بإمكانك الاطلاع على قائمة المشكلات في الجدول أدناه.

الكود والوصف	الإصلاح
F102 - الباب غير مغلق بالكامل أو قفل الباب مكسور. (1)	أغلق الباب. لتشغيل وإيقاف تشغيل الجهاز.
Food Sensor - F111 (مستشعر الطعام) غير مدخل بشكل صحيح في المقبس.	قم Food Sensor (مستشعر الطعام) بتوصيل المقبس بالكامل.
F240, F239 - حقول اللمس على الشاشة لا تعمل بشكل صحيح.	نظف سطح الشاشة. تأكد من عدم وجود أوساخ على حقول اللمس.
F908 - لا يستطيع نظام الفرن الاتصال بلوحة التحكم.	لتشغيل وإيقاف تشغيل الجهاز.
F131 - درجة حرارة مستشعر المبخرة عالية جداً. (1) (2)	أوقف تشغيل الجهاز وانتظر حتى يبرد. قم بتشغيل الجهاز مرة أخرى.
F144 - لا يمكن للمستشعر في خزان المياه قياس مستوى الماء. (2) (1)	قم بتفريغ خزان المياه وإعادة ملئها.
F508 - خزان المياه لا يعمل بشكل صحيح. (1) (2)	لتشغيل وإيقاف تشغيل الجهاز.
Wi-Fi - F602, F603 غير متوفر. (1) (2)	لتشغيل وإيقاف تشغيل الجهاز.

(1) عندما استمر رسالة الخطأ التالية في الظهور على الشاشة، فهذا يعني أنه ربما تم تعطيل النظام الفرعي المعيب. في هذه الحالة، اتصل على الوكيل أو مركز خدمة معتمد.

(2) في حالة حدوث أحد هذه الأخطاء، فإن بقية وظائف الفرن ستواصل العمل كالمعتاد.

12.3 بيانات الخدمة

إذا لم تتمكن من حل المشكلة بنفسك، فاتصل بالموزع الخاص بك أو بمركز خدمة معتمد.

توجد البيانات الضرورية الخاصة بمركز الخدمة على لوحة بيانات المنتج. توجد لوحة بيانات المنتج على الإطار الأمامي للجهاز. يظهر عند فتح الباب. لا تقم بإزالة لوحة بيانات المنتج من الجهاز.

نوصي بكتابة البيانات هنا:

الطراز (MOD.):

رقم المنتج (PNC):

الرقم التسلسلي (S.N.):

13. كفاءة الطاقة

13.1 ورقة معلومات المنتج ومعلومات المنتج وفقاً للوائح الاتحاد الأوروبي لملصقات الطاقة و التصميم البيئي (Ecodesign)

اسم المورد	Electrolux
تعريف الموديل	KOAA3SH 944032197
مؤشر كفاءة الطاقة	61.9
فئة كفاءة الطاقة	++A
استهلاك الطاقة بحمولة قياسية، الوضع التقليدي	0.99 كيلو وات ساعة / دورة
استهلاك الطاقة مع حمولة قياسية، وضع المروحة	0.52 كيلو وات ساعة / دورة
عدد التجاوب	1
مصدر الحرارة	الكهرباء
مستوى الصوت	70 لتر
نوع الفرن	فرن مدمج
الكتلة	39.5 كجم

IEC/EN 60350-1 - أجهزة الطهي الكهربائية المنزلية - الجزء 1: النطاقات والأفران وأفران البخار والشوايات - طرق قياس الأداء.

13.2 معلومات المنتج لاستهلاك الطاقة وأقصى وقت للوصول إلى وضع الطاقة المنخفض المناسب

استهلاك الطاقة في وضع الاستعداد	0.8 وات
استهلاك الطاقة في وضع استعداد الشبكة	2.0 وات
الحد الأقصى من الوقت المطلوب لوصول الجهاز تلقائياً إلى وضع الطاقة المنخفضة المناسب (دقائق)	20 دقيقة

تأكد من إغلاق باب الجهاز عند يكون الجهاز قيد التشغيل. لا تفتح باب الجهاز كثيراً أثناء الطهي. حافظ على نظافة حشية الباب وتأكد من أنها مثبتة بشكل سليم في مكانها.

استخدم أواني طهي معدنية وعلب وحاويات داكنة غير عاكسة لتحسين توفير الطاقة

للحصول على إرشادات حول كيفية تفعيل وتعطيل اتصال الشبكة اللاسلكية، راجع قبل الاستخدام الأول.

13.3 نصائح لتوفير الطاقة -

سوف تساعدك النصائح التالية في توفير الطاقة عند استخدام الجهاز.

فسيتم إيقاف تشغيل عناصر التسخين تلقائيًا في وقت مبكر.

الحفاظ على سخونة الطعام

اختر أدنى إعداد ممكن لدرجة الحرارة لاستخدام الحرارة المتبقية والحفاظ على الطعام دافئًا. سيظهر مؤشر أو درجة حرارة الحرارة المتبقية على الشاشة.

الطهي مع انطفاء المصباح

قم بإطفاء المصباح عند الطهي. قم بتشغيله فقط عند الحاجة.

Heat Save Fan (مروحة حفظ الحرارة)

الغرض من هذه الوظيفة هو توفير الطاقة أثناء الطهي.

عندما تستخدم هذه الوظيفة، ينطفئ المصباح تلقائيًا بعد 30 ثانية. يمكنك تشغيل المصباح مرة أخرى لكن هذا الإجراء يقلل من توفير الطاقة المتوقع.

لا تقم بتسخين الجهاز مسبقًا قبل الطهي ما لم ينصح بذلك على وجه الخصوص.

حافظ على الفواصل بين الطهي لأقل حد ممكن عند تجهيز عدد من الأطباق في وقت واحد.

الطهي بالمروحة

عندما يكون ذلك ممكنًا، استخدم وظائف الطهي مع المروحة لحفظ الطاقة.

الحرارة المتبقية

إذا زادت فترة الطهي عن 30 دقيقة، فاخفض حرارة الجهاز قبل نهاية الطهي بمدة 3 إلى 10 دقائق على الأقل. وستستمر الحرارة المتبقية داخل الجهاز في طهي الطعام.

استخدم الحرارة المتبقية للحفاظ على الطعام دافئًا أو أطباقًا أخرى دافئة.

عند إطفاء الجهاز، توضع شاشة العرض الحرارة المتبقية أو درجة الحرارة المتبقية.

في بعض وظائف الجهاز، إذا تم تفعيل برنامج Timer (المؤقت) وكان وقت الطهي أطول من 30 دقيقة،

14. السعودية - خدمة العملاء

الدمام، المملكة العربية السعودية.

العنوان البريدي:

ص. ب. 2728 الرياض 11461

المملكة العربية السعودية

هاتف: +966 11 243-9732

فاكس: +966 11 243-9674

مزيد من وكالات تقديم خدمات ما بعد البيع في كافة أنحاء العالم

في هذه الدول يتم تطبيق كافة شروط وأحكام الضمان الخاص بوكلائنا. يرجى طلي المزيد من التفاصيل من هؤلاء الوكلاء مباشرة.

شركة First Distribution (FDC) مجموعة الفيصلية

عنوان مركز الخدمة الرئيسي:

منطقة الخالدية - شارع الميناء - اسم المبنى: موسى 4

15. المخاوف البيئية

التي عليها الرمز ♻ مع النفايات المنزلية. أعد المنتج إلى مرفق إعادة التدوير المحلي أو اتصل بمكتب البلدية.

أعد تدوير المواد التي تحمل الرمز ♻. ضع العبوة في الحاويات ذات الصلة لإعادة تدويرها. ساعد في حماية البيئة وصحة الإنسان عن طريق إعادة تدوير مخلفات الأجهزة الكهربائية والإلكترونية. لا تتخلص من الأجهزة





