

ESF5542LOW

دليل المستخدم

AR غسالة الأطباق

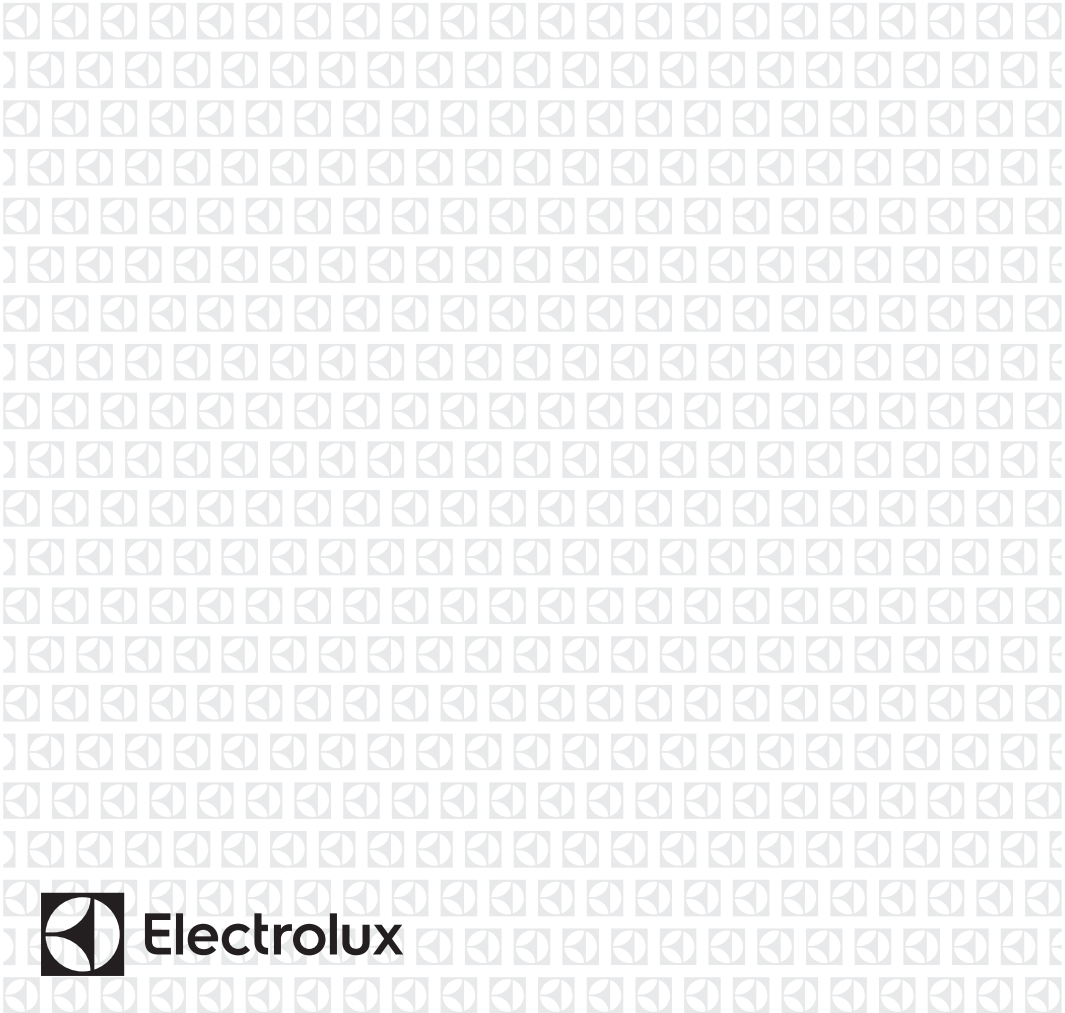

المحتويات

1. معلومات الأمان..... 2
2. تعليمات الأمان..... 4
3. وصف المنتج..... 5
4. لوحة التحكم..... 6
5. برامجنا..... 7
6. الإعدادات..... 8
7. الخيارات..... 11
8. قبل الاستخدام الأول..... 11
9. الاستخدام اليومي..... 12
10. تلميح وأفكار..... 14
11. العناية والتنظيف..... 15
12. استكشاف الأخطاء وإصلاحها..... 17
13. المعلومات الفنية..... 20

نفكر فيك

نشكرك على شراء أحد أجهزة Electrolux. لقد اخترت جهازًا تم تصنيعه متضمنًا عقودًا من الخبرة والابتكار الاحترافي. الجهاز مبتكر وأنيق ومصمم خصيصًا لتلبية احتياجاتك. عند استخدام الجهاز سيجول في خاطرك الشعور بالأمان لمعرفتك بانك ستحصل على نتائج رائعة طوال مدة استخدامه.

مرحبًا بكم في إلكترولوكس.

تفضل بزيارة موقعنا الإلكتروني لكي:

تحصل على نصائح الاستخدام والكتيبات الترويجية ومستكشف الأخطاء وإصلاحها ومعلومات الخدمة والإصلاح من خلال:

www.electrolux.com/support

تسجيل المنتج للحصول على خدمة أفضل عبر:

www.registerelectrolux.com

بإشراف المبيعات والمواد الاستهلاكية وقطع الغيار الأصلية لجهازك:

www.electrolux.com/shop



رعاية وخدمة العملاء

استخدم دائمًا قطع غيار أصلية.

عند الاتصال بمركز الخدمة المعتمد لدينا، تأكد من توفير البيانات التالية لديك: الموديل وPNC والرقم المسلسل.

يمكن أن تجد هذه المعلومات على لوحة القياس.

⚠️ معلومات تحذيرية / تنبيهية متعلقة بالسلامة

📖 تعليمات عامة ونصائح

🌱 المعلومات البيئية

عرضة للتغيير بدون إشعار

1. ⚠️ معلومات الأمان

قبل تركيب الجهاز وإستخدامه، يرجى قراءة التعليمات الواردة بعناية. المصنع ليس مسؤولاً عن أي إصابات أو أضرار تقع نتيجة للتركيب أو

الاستخدام غير الصحيح. احتفظ دائماً بالتعليمات في مكان آمن ويمكن الوصول إليه للرجوع إليها مستقبلاً.

1.1 أمان الأطفال والأشخاص الضعفاء

- يمكن استخدام هذه جهاز من جانب الأطفال بدءاً من سن 8 سنوات فما فوق والأشخاص الذين يعانون من ضعف القدرات البدنية أو الحسية أو العقلية أو عدم الخبرة أو المعرفة شريطة توفير الإشراف والتوجيه لهم فيما يتعلق باستخدام جهاز بطريقة آمنة وفهم المخاطر ذات الصلة.
- يجب إبعاد الأطفال بين سن 3 سنوات و8 سنوات أو الأشخاص ذوي الإعاقات الشديدة والمعقدة بعيداً عن جهاز إلا إذا توفر الإشراف المستمر.
- يجب إبعاد الأطفال تحت عمر الثلاث سنوات عن الغسالة إلا إذا توفر الإشراف المستمر.
- لا تسمح للأطفال بالعبث في جهاز.
- احتفظ بالمنظفات بعيداً عن متناول يد الأطفال.
- يجب إبقاء الأطفال والحيوانات الأليفة بعيداً عن جهاز عندما يكون الباب مفتوحاً.
- يجب عدم إسناد أعمال النظافة وصيانة المستخدم للأجهزة للأطفال دون رقابة.

1.2 السلامة العامة

- يقتصر استخدام هذا الجهاز على الاستعمال المنزلي وما شابه ذلك مثل:
 - البيوت الزراعية؛ مناطق مطبخ الموظفين في المحلات والمكاتب وبيئات العمل الأخرى؛
 - بواسطة العملاء في الفنادق والفنادق التي على الطرق، وفنادق المبيت والإفطار، والبيئات الأخرى من النوع السكني.
- لا تغير مواصفات هذا الجهاز.
- يجب أن يكون ضغط مياه التشغيل (الحدين الأدنى والأقصى) بين 0.5 (0.05) / 8 (0.8) بار (ميغا باسكال)
- اتبع الرقم الأقصى لـ 13 إعدادات وضع.
- في حالة تلف كبل الإمداد الكهربائي، يجب استبداله من قبل الشركة المصنعة أو مركز الخدمة المعتمد التابع لها أو غيره من الأشخاص المؤهلين لتفادي التعرض للخطر.
- ضع أدوات المائدة في سلة أدوات المائدة واجعل الأطراف الحادة مواجهة لأسفل أو وضعها في درج أدوات المائدة في وضع أفقي مع جعل الأطراف الحادة مواجهة لأسفل.

- لا تترك الجهاز دون مراقبة والباب مفتوح لتجنب السير عليه دون قصد.
- أوقف تشغيل الجهاز وافصل قابس التيار الرئيسي عن مقبس التيار قبل أي عمليات صيانة.
- لا تستخدم رشاش الماء عالية الضغط أو البخار لتنظيف الجهاز.
- إذا كانت بالجهاز فتحات تهوية بالأسفل، فيجب ألا يغطي بسجادة.
- يتم توصيل الجهاز بمصدر المياه الرئيسي باستخدام مجموعات الخراطيم الجديدة المرفقة. ويجب عدم إعادة استخدام مجموعات الخراطيم القديمة.

2. تعليمات الأمان

2.1 التركيب



تحذير
لا يجب تركيب هذا الجهاز إلا بمعرفة شخص مؤهل.

- تجنب سحب كابل التيار الكهربائي لفصل الجهاز. احرص دائماً على سحب قابس التيار الرئيسي.
- هذا الجهاز يتناسب مع مقابس 13 أمبير الرئيسية. إذا استلزم الأمر تغيير المنصهر الموجود في قابس التيار الكهربائي، فاستخدم فقط منصهر (BS 1362) ASTA بقدرة 13 أمبير (المملكة المتحدة وأيرلندا فقط).

2.3 وصلة المياه

- لا تتسبب في إتلاف خراطيم المياه.
- قبل التوصيل بأنايب جديدة أو أنايب لم تستخدم لفترة طويلة حيث تم تنفيذ أعمال إصلاح أو الأجهزة الجديدة المجهزة (عدادات المياه، إلخ)، اسمح للمياه بالتدفق حتى تصح نظيفة وشفافة.
- تأكد من عدم وجود تسريبات واضحة للمياه أثناء وبعد أول استخدام للجهاز.
- يشتمل خرطوم إدخال المياه على صمام أمان بغلاف مع كابل تيار رئيسي داخلي.

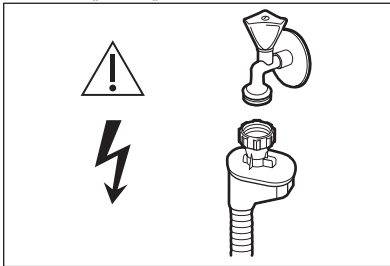

تحذير
يوجد جهد كهربائي خطير.

- في حالة تلف خرطوم إدخال المياه، أغلق فوراً صنوبر المياه وافصل قابس التيار الكهربائي على الفور من مقبس التيار. اتصل بمركز الصيانة المعتمد لاستبدال خرطوم إدخال المياه.

2.2 التوصيل الكهربائي



تحذير
هناك احتمال لنشوب حريق أو التعرض لصدمة كهربية.

- يجب توصيل الجهاز بالأرضي.
- تأكد من أن المعايير المدونة على لوحة تصنيف الجهد متوافقة مع تصنيفات الجهد الكهربائي لمصدر الطاقة الرئيسي.
- يجب دائماً استخدام مقبس مقاوم للصدمة الكهربائية ومركب بشكل صحيح.
- تجنب استخدام المشتركات الكهربائية متعددة القوابس وكابلات الإطالة.
- احرص على عدم إتلاف القابس وكابل التيار الرئيسي. عند الحاجة لاستبدال كابل التيار الرئيسي، فيجب أن يقوم مركز الخدمة المعتمد بتنفيذ ذلك.
- تجنب توصيل قابس التيار الرئيسي بالمقبس الرئيسي إلا بعد الانتهاء من التركيب. تأكد من حرية الوصول دون معوقات إلى قابس التيار الرئيسي بعد التركيب.

- أنها مخصصة للإشارة إلى معلومات خاصة بالحالة التشغيلية للجهاز . وهي ليست مخصصة للاستخدام في تطبيقات أخرى وليست مناسبة لإضاءة الغرف المنزلية.
- لاستبدال المصباح الداخلي، اتصل بمركز الخدمة المعتمد.

2.6 الخدمة

- لإصلاح الغسالة اتصل بمركز خدمة معتمد.
- احرص على استخدام قطع الغيار الأصلية فقط.
- يرجى ملاحظة أن الإصلاح الذاتي أو الإصلاح غير الاحترافي يمكن أن ينتج عنه مشكلات متعلقة بالأمان وربما يؤدي ذلك إلى بطلان الضمان.

2.7 التخلص من الجهاز

 تحذير
هناك خطر حدوث إصابة أو اختناق.

- افصلى الجهاز عن مصدر الكهرباء الرئيسي.
- اقطعي كابل التيار الرئيسي وتخلصي منه.
- قم بإزالة مزلاج الباب لمنع احتباس الأطفال أو الحيوانات الأليفة في الجهاز.

2.4 الاستخدام

- لا تضع منتجات قابلة للاشتعال أو أشياء مبللة بمواد قابلة للاشتعال في الجهاز أو بالقرب منه أو فوقه.
- تعتبر منظفات غسالة الأطباق خطيرة. التزم بتعليمات السلامة الموجودة على عبوة المنظف.
- يحظر شرب أو اللعب بالماء الموجود في الجهاز.
- لا تخرج الصحنون من الجهاز إلا بعد اكتمال البرنامج. قد يبقى بعض من المنظف على الأطباق.
- لا تقم بتخزين عناصر ولا تقم بالضغط على الباب المفتوح للجهاز.
- قد يصدر الجهاز بخاراً ساخناً إذا فتحت الباب أثناء تشغيل برنامج.

2.5 الإضاءة الداخلية

 تحذير
خطر التعرض لإصابة.

- فيما يتعلق بالمصباح (المصابيح) داخل هذا المنتج ومصباح قطع الغيار التي تباع بشكل منفصل: هذه المصابيح مخصصة لتحمل أقصى ظروف مادية في الأجهزة المنزلية ، مثل درجة الحرارة ، الاهتزاز ، الرطوبة ، أو

3. وصف المنتج

 الرسوم التوضيحية الموجودة أدناه هي مجرد نظرة عامة على المنتج. لمزيد من المعلومات التفصيلية ، قم بالرجوع إلى الفصول و / أو المستندات الأخرى المقدمة مع الغسالة.

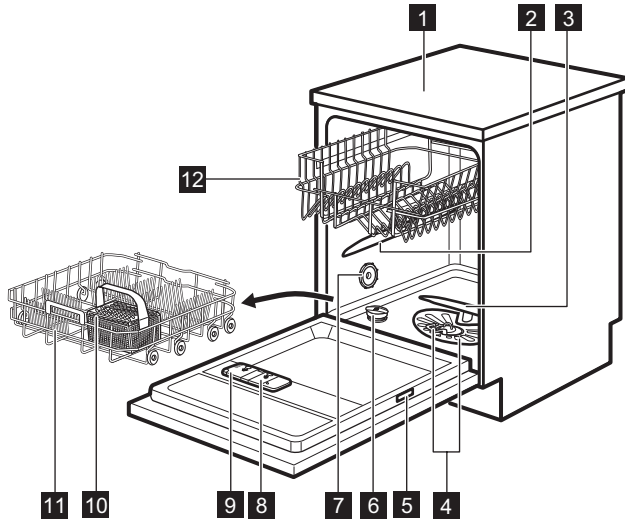

- 8 وعاء المادة المساعدة على الشطف
9 وعاء المنظف
10 سلة أدوات المائدة
11 السلة السفلية
12 السلة العلوية

- 1 سطح الجهاز
2 ذراع الرش العلوي
3 ذراع الرش السفلي
4 الفلاتر
5 لوحة القياس
6 وعاء الملح
7 فتحة تهوية الهواء

4. لوحة التحكم

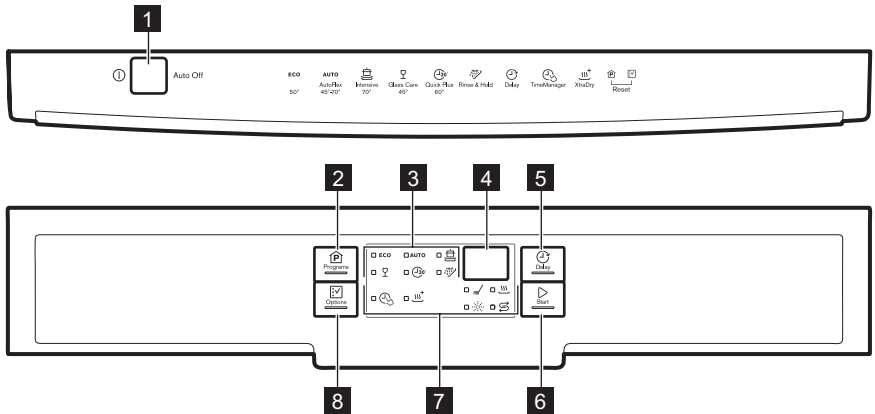

- 3 مؤشرات البرنامج
4 عرض

- 1 زر On/off (التشغيل/إيقاف التشغيل)
2 زر Programs

Options زر 8

5 زر Delay

6 زر Start

7 المؤشرات

4.1 المؤشرات

المؤشر	الوصف
	مرحلة الغسيل. يتم تشغيله عند تشغيل مرحلة الغسيل.
	مرحلة التجفيف. يضيء عند تشغيل مرحلة التجفيف.
	المؤشر TimeManager.
	المؤشر XtraDry.
	مؤشر المادة المساعدة على الشطف. يكون هذا المؤشر دائماً قيد إيقاف التشغيل أثناء تشغيل البرنامج.
	مؤشر الملح. يكون هذا المؤشر دائماً قيد إيقاف التشغيل أثناء تشغيل البرنامج.

5. برامجنا





ترتيب البرامج في الجدول قد لا يعكس تسلسلها على لوحة التحكم.

البرنامج	درجة الاتساخ نوع الحمولة	مراحل البرنامج	الخيارات
ECO (1)	• اتساخ عادي • الأواني الفخارية • وأدوات المائدة	• دورة غسيل أولية • الغسيل من 50 °م • الشطف • تجفيف	• TimeManager • XtraDry
AUTO (2)	• الكل • الأواني الفخارية • وأدوات المائدة • والقدرور والأوعية	• دورة غسيل أولية • الغسيل من 45 °م إلى • 70 °م • الشطف • تجفيف	• XtraDry
	• شديد الاتساخ • الأواني الفخارية • وأدوات المائدة • والقدرور والأوعية	• دورة غسيل أولية • الغسيل 70 °م • الشطف • تجفيف	• TimeManager • XtraDry
3 (3)	• اتساخ حديث • الأواني الفخارية • وأدوات المائدة	• درجة الغسيل 60 °م أو • 65 °م • الشطف	• XtraDry
	• اتساخ عادي أو • خفيف • الأواني الفخارية • والزجاجية الرقيقة	• الغسيل 45 °م • الشطف • تجفيف	• XtraDry

البرنامج	درجة الاتساخ نوع الحمولة	مراحل البرنامج	الخيارات
4 	• الكل	• دورة غسيل أولية	-

- (1) يمنحك هذا البرنامج، أقصى كفاءة لاستهلاك الطاقة والمياه للأواني الفخارية وأدوات المائدة ذات الاتساخ العادي. هذا هو البرنامج القياسي لمؤسسات الاختبار.
- (2) يستشعر الجهاز درجة الاتساخ وكمية العناصر الموجودة في السلال. ويقوم تلقائيًا بضبط درجة الحرارة وكمية المياه واستهلاك الطاقة ومدة البرنامج.
- (3) هذا البرنامج مناسب لغسل حمولة أو نصف حمولة باتساخ جديد. فهو يعطى نتائج غسيل جيدة في وقت قصير.
- (4) مع هذا البرنامج يمكنك الشطف السريع لبقايا الطعام من الأطباق وكذلك منع تكون الروائح داخل الجهاز. لا تستخدم المنظف مع هذا البرنامج.

5.1 قيم الاستهلاك

البرنامج (1) (2)	ماء (بالتر)	الطاقة (كيلووات في الساعة)	المدة (دقائق)
ECO	9.9	0.920	237
AUTO	12 - 7	1.5 - 0.7	160 - 45
	15 - 13	1.6 - 1.4	160 - 140
	9	0.8	30
	14 - 13	1.1 - 0.9	85 - 70
	4	0.1	14

- (1) يمكن أن يتسبب ضغط المياه ودرجة حرارتها والاختلافات في شدة التيار والخيارات وكمية الأطباق في تغيير القيم.
- (2) القيم الخاصة بالبرامج بخلاف البرنامج البيئي إرشادية فقط.

5.2 معلومات لمؤسسات الاختبار

تلقي المعلومات اللازمة لتنفيذ اختبارات الأداء المطلوبة (على سبيل المثال طبقًا للتوجيه EN60436)، أرسل رسالة بالبريد الإلكتروني إلى:

info.test@dishwasher-production.com

يرجى تضمين رمز رقم المنتج (PNC) الموجود على لوحة القياس.

في حالة وجود أي استفسارات أخرى بخصوص غسالة الأطباق الخاصة بك، راجع كتيب الصيانة المرفق بجهازك.

6. الإعدادات

6.1 وضع اختيار البرنامج ووضع المستخدم

عندما يكون الجهاز في وضع اختيار البرنامج يمكن ضبط أحد البرامج والدخول إلى وضع المستخدم.

- الإعدادات المتاحة في وضع المستخدم:
- مستوى منقي المياه حسب مستوى عسر الماء.
 - تفعيل أو تعطيل إشعار وعاء المادة المساعدة على الشطف.
 - تفعيل أو تعطيل AirDry.

المؤشرات **ECO** و **AUTO** و  في الوميض وتصبح الشاشة فارغة.

مع حفظ الجهاز للإعدادات المحفوظة، ليست هناك حاجة لتبنيته قبل كل دورة.

6.2 منقي المياه

يزيل منقي المياه المعادن من مصدر إمداد المياه، وهو الأمر الذي يكون له تأثير سلبي على نتائج الغسيل وعلى الغسالة.

كلما ازداد محتوى هذه المعادن ازداد عُسر الماء. يتم قياس عُسر الماء في مقياس مكافئة.

يجب ضبط منقي المياه حسب مستوى عُسر الماء في منطقتك. قد تخبرك هيئة الماء المحلية بمستوى عُسر الماء في منطقتك. ومن المهم ضبط المستوى الصحيح لمنقي المياه لضمان الحصول على نتائج غسيل جيدة.

إزالة عُسر الماء يزيد استهلاك الماء والطاقة ومدة البرنامج. كلما زاد مستوى إزالة عُسر الماء كلما زادت المدة وزاد الاستهلاك.



كيف تضبط وضع اختيار البرنامج

يكون الجهاز في وضع اختيار البرنامج عندما يضيء مؤشر البرنامج **ECO** وتعرض الشاشة مدة البرنامج.

بعد التفعيل، يكون الجهاز في وضع اختيار البرنامج بشكل افتراضي. إذا لم يكن كذلك، فأضبط وضع اختيار البرنامج كما يلي:

اضغط مع الاستمرار على **Programs** و **Options** إلى أن يكون الجهاز في وضع اختيار البرنامج.

كيفية الدخول في وضع المستخدم

تأكد من أن الجهاز في وضع اختيار البرنامج.

للدخول إلى وضع المستخدم اضغط مع الاستمرار في نفس الوقت على **Start** و **Delay** حتى تبدأ

عُسر الماء

مستوى منقي المياه	درجات مقياس كلارك	مللي مول/لتر	الدرجات الفرنسية (°fH)	الدرجات الألمانية (°dH)
10	63 - 58	9.0 - 8.4	90 - 84	50 - 47
9	57 - 53	8.3 - 7.6	83 - 76	46 - 43
8	52 - 46	7.5 - 6.5	75 - 65	42 - 37
7	45 - 36	6.4 - 5.1	64 - 51	36 - 29
6	35 - 28	5.0 - 4.0	50 - 40	28 - 23
5 (1)	27 - 23	3.9 - 3.3	39 - 33	22 - 19
4	22 - 18	3.2 - 2.6	32 - 26	18 - 15
3	17 - 13	2.5 - 1.9	25 - 19	14 - 11
2	12 - 5	1.8 - 0.7	18 - 7	10 - 4
1 (2)	5 >	0.7 >	7 >	4 >

(1) إعداد المصنع.

(2) لا تستخدم الملح عند هذا المستوى.

كيفية ضبط مستوى منقي المياه

تأكد من أن الجهاز في وضع المستخدم.

1. اضغط على **Programs**.

- تم إيقاف مؤشر **AUTO** و .
- لا يزال المؤشر **ECO** يوميض.

بغض النظر عن نوع المسحوق المستخدم، اضبط مستوى عُسر الماء المناسب للحفاظ على مؤشر إعادة تعبئة الملح نشطًا.

الأقراص متعددة الأغراض التي تحتوي على الملح غير فعالة بما يكفي لتنقية الماء العسير.



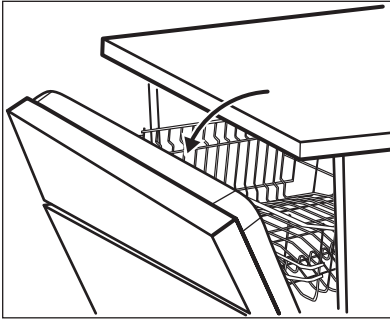

أثناء مرحلة التجفيف، يفتح الباب تلقائيًا ويظل مفتوح جزئيًا.



تحذير
لا تحاول إغلاق باب الجهاز في غضون دقيقتين من الفتح التلقائي. فقد يتسبب ذلك في تلف الغسالة.



AirDry يتم تفعيله تلقائيًا مع جميع البرامج باستثناء **استثناء**.
لتحسين أداء التجفيف، راجع الخيار XtraDry أو قم بتفعيل AirDry.

تحذير
إذا كان الأطفال يصلون إلى الجهاز، فينبغ تعطيل AirDry لأن فتح الباب قد يشكل خطرًا.



كيفية إلغاء تنشيط AirDry

تأكد من أن الجهاز في وضع المستخدم.

1. اضغط على **Delay**.

• تم إيقاف تشغيل مؤشر **ECO**

ومؤشر **AUTO**

• لا يزال المؤشر **ECO** يومض.

• تعرض الشاشة الإعداد الحالي: $10 =$ مغل AirDry

2. اضغط على **Delay** لتغيير الإعداد: $00 =$ تم التعطيل.

3. اضغط على زر التشغيل/إيقاف التشغيل لتأكيد الإعداد.

• تعرض الشاشة الإعداد الحالي: مثال:

$5 L =$ المستوى 5.

2. اضغط على **Programs** بشكل متكرر لتغيير الإعداد.

3. اضغط على زر التشغيل/إيقاف التشغيل لتأكيد الإعداد.

6.3 إخطار فراغ المادة المساعدة على الشطف

تتيح مادة الشطف تجفيف الأطباق دون وجود آثار أو بقع عليها.

ويتم تصريف المادة المساعدة على الشطف تلقائيًا أثناء مرحلة الشطف الساحن.

عندما تكون حجيرة المادة المساعدة على الشطف فارغة، يصيء مؤشر المادة المساعدة على الشطف للإخطار بإعادة تعبئتها. إذا كانت نتائج التجفيف مرضية مع استخدام الأقراص المتعددة فقط، فيمكن تعطيل إخطار إعادة ملئ المادة المساعدة على الشطف. ومع ذلك، استخدم دائمًا المادة المساعدة على الشطف للحصول على أفضل تجفيف.

إذا كنت تستخدم منظفًا عاديًا أو أقراص متعددة دون المادة المساعدة على الشطف، فقم بتفعيل الإخطار لإبقاء مؤشر إعادة المادة المساعدة على الشطف نشطًا.

كيفية تعطيل اشعار وعاء المادة المساعدة على الشطف

تأكد من أن الجهاز في وضع المستخدم.

1. اضغط على **Options**.

• تم إيقاف تشغيل مؤشر **ECO** ومؤشر **ECO**

• لا يزال المؤشر **AUTO** يومض.

• تعرض الشاشة الإعداد الحالي.

- $1 d =$ تنشيط اشعار وعاء المادة المساعدة على الشطف.

- $0 d =$ إلغاء تنشيط اشعار وعاء المادة المساعدة على الشطف.

2. اضغط على **Options** لتغيير الإعداد.

3. اضغط على زر التشغيل/إيقاف التشغيل لتأكيد الإعداد.

AirDry 6.4

AirDry يحسن نتائج التجفيف مع استهلاك أقل للطاقة.

7. الخيارات

في البرامج الأخرى، يكون الإعداد XtraDry دائمًا وبستخدم تلقائيًا في الدورات التالية. يمكن تغيير هذه التهيئة في أي وقت.

ECO في كل مرة يتم تفعيل **ECO**، يكون الخيار XtraDry متوقفًا عن العمل ويجب اختياره يدويًا.

تفعيل XtraDry يؤدي لتعطيل TimeManager والعكس.

كيفية تنشيط XtraDry

اضغط على **Options** حتى يضيء المؤشر . تعرض الشاشة مدة البرنامج المحدثة.

TimeManager 7.2

يزيد هذا الخيار من ضغط الماء ودرجة حرارته. وتكون مرحلتا الغسيل والتجفيف أقصر.

وتقل المدة الإجمالية للبرنامج بمقدار 50% تقريبًا.

وتكون نتائج الغسيل مماثلة وفي نفس مدة البرنامج العادية. ويمكن أن تقل نتائج التجفيف.

كيفية تنشيط TimeManager

اضغط على **Options** حتى يضيء المؤشر . تعرض الشاشة مدة البرنامج المحدثة.

يجب تفعيل الخيارات المرغوبة في كل مرة قبل بدء أحد البرامج. ليس من الممكن تفعيل الخيارات أو إيقافها أثناء عمل أحد البرامج.

تبدل Options الأزرار بين الخيارات المتاحة والمجموعات الممكنة.

لا تتفق جميع الخيارات مع بعضها البعض. إذا قمت بتحديد خيارات غير متوافقة، فسوف يقوم الجهاز تلقائيًا بتعطيل واحد أو أكثر منها. ولا يظل مصيئنا سوى مؤشرات الخيارات التي لا تزال نشطة.

إذا لم يكن الخيار ينطبق على البرنامج، فإن المؤشر المرتبط به لا يضيء أو يومض بسرعة لعدة ثوانٍ ثم ينطفئ.

يمكن أن تؤثر خيارات التفعيل على استهلاك الماء والطاقة وكذلك مدة البرنامج.

XtraDry 7.1

قم بتفعيل هذا الخيار لتحسين أداء التجفيف. عند تشغيل XtraDry، قد تتأثر مدة بعض البرامج، واستهلاك الماء وآخر درجة حرارة شطف.

الخيار XtraDry هو خيار دائم لكل البرامج بعكس خيار **ECO** ولا يحتاج إلى الاختيار في كل دورة.

8. قبل الاستخدام الأول

1. تأكد من أن المستوى الحالي لمنقى المياه يتفق مع عسر إمداد الماء. إذا لم يكن كذلك، فقم بضبط مستوى منقى المياه.
2. املا وعاء الملح.
3. قم بملء وعاء المادة المساعدة على الشطف.
4. افتح صنوبر المياه.
5. ابدأ أحد البرامج لإزالة أية بقايا معالجة يمكن أن تبقى داخل الجهاز. لا تستخدم منظف ولا تضع أطباق في السلال.

بعد بدء البرنامج، يقوم الجهاز بإعادة شحن الراتنج في منقى المياه لمدة تصل إلى 5 دقائق. تبدأ مرحلة الغسيل فور انتهاء هذه العملية. يتم تكرار العملية بشكل دوري.

8.1 حاوية الملح

تحذير
استخدم ملح خشن مصمم لغسالات الأطباق فقط. الملح الناعم يزيد من خطر التآكل.



يستخدم الملح لإعادة شحن الراتنج في منقى المياه والتأكد من الحصول على نتائج غسيل جيدة في الاستخدام اليومي.

كيفية ملء حاوية الملح

1. أدر غطاء حاوية الملح في عكس اتجاه عقارب الساعة وأخرجها.

تحذير 
لا تستخدم سوى المواد المساعدة
للشطف المصممة خصيصاً
لغسالات الأطباق.

1. اضغط على زر التحرير (D) لفتح الغطاء (C).
2. اسكب المادة المساعدة للشطف في وعاء التنظيف (A) إلى أن يصل السائل إلى مستوى الامتلاء "الأقصى".
3. أزل المادة المساعدة على الشطف المتناثرة بواسطة قطعة قماش ماصة لمنع تزايد الرغوة.
4. ثم أغلق الغطاء. تأكد من استقرار زر التحرير في مكانه.

يمكنك تدوير محدد الكمية (B) بين
الوضع 1 (الكمية الأقل) والوضع 4
أو 6 (الكمية الأعلى).



2. ضع لترًا واحدًا من المياه في حاوية الملح (لأول مرة فقط).
3. املء حاوية الملح بكيلو جرام واحد من الملح (حتى تمتلئ).

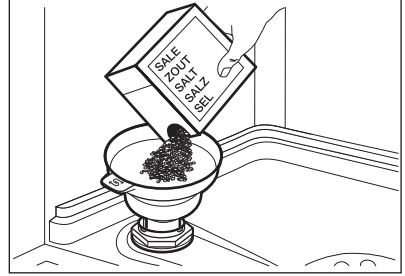

4. هز المدخنة بعناية من المقبض للحصول على آخر الحبيبات بالداخل.
5. أزل الملح المتواجد حول فتحة حاوية الملح.

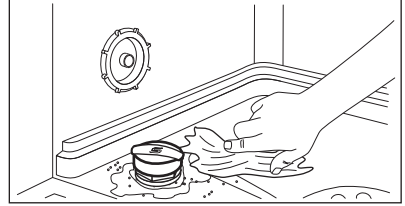

6. أدر غطاء حاوية الملح باتجاه عقارب الساعة لإغلاقها.

تحذير 
يمكن خروج الماء والملح من
حاوية الملح عند ملئها. بعد ملء
وعاء الملح، ابدأ فوراً أحد البرامج
لمنع التآكل.

8.2 كيفية ملء وعاء المادة المساعدة على الشطف

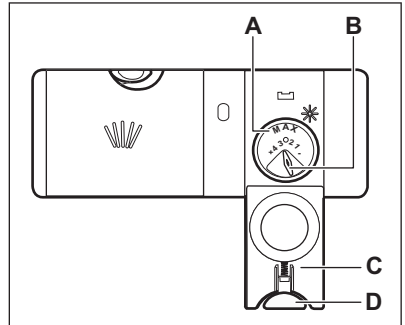

9. الاستخدام اليومي

1. افتح صنوبر المياه.

3. كرر الضغط على **Programs** حتى يضيء مؤشر البرنامج الذي تريد اختياره. تعرض الشاشة مدة البرنامج.
4. قم بضبط الخيارات القابلة للتطبيق.
5. اضغط على **Start** لبدء البرنامج.
 - يضيء مؤشر مرحلة الغسيل.
 - وتبدأ مدة البرنامج في الانخفاض في خطوات تتألف من دقيقة واحدة.

بدء برنامج مع البدء المؤجل

1. قم بضبط البرنامج.
2. اضغط على **Delay** مراراً وتكراراً حتى تعرض الشاشة وقت التأجيل الذي تريد ضبطه (من ساعة إلى 24 ساعة). يومض مؤشر البرنامج المحدد.
3. اضغط على **Start**.
4. أغلق باب الجهاز لبدء العد التنازلي. وعند اكتمال العد التنازلي، يبدأ البرنامج ويضيء مؤشر مرحلة الغسيل.

فتح الباب أثناء تشغيل الغسالة

إذا فتحت الباب أثناء عمل أحد البرامج، سيتوقف الغسالة. قد يؤثر على استهلاك الطاقة ومدة البرنامج. وعند إغلاق الباب، تواصل الغسالة عملها من نقطة المقاطعة.

إذا ظل الباب مفتوحاً لأكثر من 30 ثانية أثناء مرحلة التجفيف، فسوف ينتهي البرنامج الذي يكون قيد التشغيل. لن يحدث هذا إذا تم فتح الباب من قبل الوظيفة AirDry.

لا تحاول إغلاق باب الغسالة في غضون دقيقتين بعد أن ينفتح AirDry تلقائياً، فقد يسبب هذا تلفاً للغسالة. إذا أغلق الباب بعد ذلك لمدة 3 دقائق على الأقل، فسوف ينتهي البرنامج قيد التشغيل.

إلغاء البدء المؤجل أثناء العد التنازلي

عندما تلغى البدء المؤجل يجب عليك أن تعيد ضبط البرنامج والخيارات.

اضغط مع الاستمرار على **Programs** و **Options** إلى أن يكون الجهاز في وضع اختيار البرنامج.

2. اضغط على زر التشغيل/إيقاف لتشغيل/تثبيط الجهاز. تأكد من أن الجهاز في وضع اختيار البرنامج.
 - إذا كان مؤشر الملح قيد التشغيل، فقم بملء حاوية الملح.
 - إذا كان مؤشر المادة المساعدة على الشطف قيد التشغيل، فقم بملء وعاء المادة المساعدة على الشطف.
 3. قم بتحميل السلتين.
 4. قم بإضافة المنظف.
 5. قم بضبط برنامج الغسيل المناسب لنوع الحمولة ودرجة الانساخ وتشغيله.
- ### 9.1 استخدام المنظف

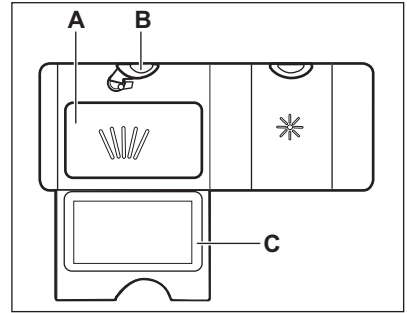

1. اضغط على زر التحرير (B) لفتح الغطاء (C).
2. ضع المنظف، في مسحوق أو أقراص، في الحجيرة (A).
3. إذا كان البرنامج يحتوي على مرحلة الغسيل الأولى، فضع كمية صغيرة من المنظف على الجزء الداخلي لباب الجهاز.
4. ثم أغلق الغطاء، تأكد من استقرار زر التحرير في مكانه.

9.2 ضبط برنامج وبدء تشغيله

وظيفة Auto Off

تقلل هذه الوظيفة من استهلاك الطاقة عن طريق تعطيل الغسالة تلقائياً عندما لا تعمل.

تبدأ هذه الوظيفة في العمل:

- 5 دقائق بعد اكتمال البرنامج.
- بعد 5 دقائق إذا لم يبدأ البرنامج.

بدء برنامج

1. اضغط على زر on/off (التشغيل/إيقاف) لتشغيل الجهاز. تأكد من أن الجهاز في وضع اختيار البرنامج.
2. أغلق باب الجهاز.

جميع الأزرار غير نشطة باستثناء زر التشغيل/الإيقاف.

إلغاء البرنامج

1. اضغط على زر التشغيل/إيقاف التشغيل أو انتظر للحصول على وظيفة Auto Off لإلغاء تنشيط الجهاز تلقائياً. إذا فتحت الباب قبل تنشيط Auto Off، يتم توقيف الجهاز تلقائياً. أغلق صنوبر المياه.
- 2.

اضغط مع الاستمرار على **Options** و **Programs** إلى أن يكون الجهاز في وضع اختيار البرنامج. تأكد من وجود منظم في وعاء المنظم قبل بدء برنامج جديد.

نهاية البرنامج

عند استكمال البرنامج، تعرض الشاشة 0:00. تنطفئ مؤشرات المراحل.

10. تلميحات وأفكار

10.1 شروط عامة

- استخدم الجرعة الموصى بها من المنظم والمادة المساعدة على الشطف.
- تأكد من أن المستوى الحالي لمنقي المياه يتفق مع عسر إمداد المياه.
- اتبع التعليمات الواردة في فصل "العناية والتنظيف".

اتبع النصائح التالية لضمان الحصول على أفضل نتائج للتنظيف والتجفيف في الاستخدام اليومي وأيضاً المساعدة في حماية البيئة.

- غسل الأطباق في غسالة الأطباق وفقاً للتعليمات الواردة في دليل المستخدم عادة ما يستهلك كمية أقل من المياه والطاقة مقارنة بغسل الأطباق يدوياً.
- قم بتحميل غسالة الأطباق بكامل طاقتها لتوفير المياه والطاقة. للحصول على أفضل نتائج تنظيف، قم بترتيب العناصر في السلال وفقاً لما هو وارد في التعليمات الواردة في دليل المستخدم ولا تبالغ في تحميل السلال.
- لا تقم بشطف الأطباق مسبقاً باليد. حيث إن ذلك يزيد من استهلاك المياه والطاقة. عند الحاجة، حدد برنامج مع مرحلة ما قبل الغسيل.
- قم بإزالة بقايا الطعام الكبيرة من الأطباق والأكواب والكؤوس الفارغة قبل وضعها داخل الغسالة.
- قم بالنقع أو التنظيف بشكل خفيف لأواني الطعام التي تستخدم مع الطعام المطهون جيداً أو المخبوز قبل غسلها في الغسالة.
- تأكد من أن الأطباق داخل السلة لا تلمس ولا تغطي بعضها البعض. وحينها فقط سيصل الماء لكافة الأطباق بشكل كامل ويتم غسلها.
- يمكنك استخدام منظم غسالة الأطباق والمادة المساعدة على الشطف والملح بشكل منفصل، أو يمكنك استخدام الأقراص متعددة الأغراض (مثل "All in 1"). اتبع التعليمات التي تظهر على الشاشة.
- حدد البرنامج وفقاً لنوع الحمولة ودرجة الاتساخ. **ECO** يوفر الاستخدام الأكثر كفاءة لاستهلاك المياه والطاقة.
- لمنع تراكم الرواسب الكلسية داخل الغسالة:
 - قم بإعادة ملء وعاء الملح كلما اقتضت الضرورة.

10.2 استخدام الملح والمادة المساعدة على الشطف والمنظم

- استخدم الملح والمادة المساعدة على الشطف والمنظم المخصص لغسالة الأطباق. فقد تتسبب المنتجات الأخرى في تلف الغسالة.
- في المناطق التي بها عسر ماء وعسر ماء شديد، ننصح باستخدام منظم سادة لغسالة الأطباق (مصحق، جيل، أقراص بدون وظائف إضافية). واستخدام المادة المساعدة على الشطف والملح بشكل منفصل للحصول على أفضل مستوى من التنظيف وتناج التجفيف.
- قم مرة واحدة في الشهر على الأقل بتشغيل الغسالة باستخدام منظم الغسالة المناسب خصيصاً لهذا الغرض.
- لا تذوب أقراص المنظم بالكامل مع البرامج القصيرة. لمنع وجود بقايا المنظم على أدوات المائدة، نوصيك باستخدام الأقراص مع البرامج الطويلة.
- قم دائماً باستخدام الكمية الصحيحة من المنظم. يمكن أن تؤدي الجرعة غير الكافية من المنظم إلى نتائج تنظيف ضعيفة وأثار للماء العسر أو البقع على العناصر. استخدام كمية كبيرة من المنظم مع الماء اليسر أو المخفف ينتج عنه بقايا منظفات على الأطباق. اضبط كمية المنظم حسب درجة عسر الماء. يرجى الرجوع إلى التعليمات الموجودة على عبوة المنظم.
- احرص دائماً على استخدام الكمية الصحيحة من المادة المساعدة للشطف. الجرعة غير الكافية من المادة المساعدة على الشطف

- لا تغسل عناصر في الغسالة يمكنها امتصاص الماء (الإسفنج والأقمشة المنزلية).
- ضع العناصر الفارغة (كالكؤوب والكؤوس والأواني) مع توجيه الجزء المفتوح لأسفل.
- تأكد من عدم ملامسة الكؤوب لبعضها البعض.
- ضع العناصر خفيفة الوزن في السلة العلوية.
- تأكد من ثبات العناصر في مكانها.
- ضع أدوات المائدة والأشياء الصغيرة في سلة أدوات المائدة.
- تأكد من أن أذرع الرش تتحرك بحرية قبل بدء برنامج.

10.5 قبل بدء تشغيل برنامج

قبل بدء البرنامج المحدد، تحقق من:

- تنظيف الفلترات وتركيبها بشكل صحيح.
- إحكام ربط غطاء حاوية الملح.
- عدم انسداد أذرع الرش.
- وجود الملح والمادة المساعدة على الشطف (ما لم تقم باستخدام الأقراص متعددة الأغراض).
- وضع العناصر في السلال بشكل صحيح.
- البرنامج مناسب لنوع الحمولة ودرجة الانساخ.
- استخدام الكمية الصحيحة من المنظف.

10.6 تفريغ السلات

1. اترك أدوات المائدة تبرد قبل إخراجها من الجهاز. فالأشياء الساخنة تتعرض للتلف بسهولة.
 2. قم بإزالة العناصر من السلة السفلية أولاً، ثم من السلة العلوية.
- بعد انتهاء البرنامج، قد يظل الماء على السطح الداخلي للجهاز. 

- تقلل من نتائج التجفيف. استخدام كمية زائدة عن الحد من المادة المساعدة على الشطف ينتج عنه طبقات مائلة للزرقة على العناصر.
- تأكد من أن مستوى منقى المياه صحيح. إذا كان المستوى مرتفعاً للغاية، ربما تتسبب الكمية الزائدة من الملح في حالة من الصدأ على أدوات المائدة.

10.3 الأشياء التي يجب عليك فعلها إذا كنت ترغب في إيقاف استخدام الأقراص متعددة الأغراض

قبل البدء في استخدام المنظف والملح والأداة المساعدة على الشطف بشكل منفصل اتبع الإجراء التالي.

1. اضبط منقى المياه على أعلى مستوى.
2. تأكد من امتلاء حاوية الملح ووعاء المادة المساعدة على الشطف.
3. ابدأ أقصر برنامج مع مرحلة شطف. لا تُضف المنظف ولا تقم بتحميل السلتين.
4. عند استكمال البرنامج، اضبط مستوى منقى المياه على مستوى عسر الماء في منطقتك.
5. اضبط كمية المادة المساعدة على الشطف.
6. قم بتفعيل إخطار فراغ المادة المساعدة على الشطف.

10.4 تحميل السلتين

- استخدم دائماً مساحة السلات بالكامل.
- استخدم الغسالة لغسل الأواني التي يكون من الآمن غسلها في غسالة الأطباق فقط.
- لا تغسل عناصر مصنوعة من الخشب أو مواد قرنية أو من الألمنيوم أو البيوتير أو النحاس في الغسالة لأنها يمكن أن تتشقق أو تشوه أو يتغير لونها أو تنقر.

11. العناية والتنظيف

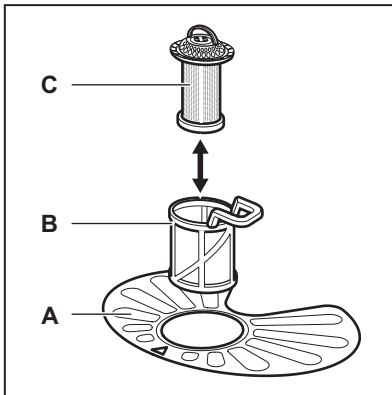

تحذير
أوقف تشغيل الجهاز وافصلي
فأيس التيار الرئيسي عن مقبس
التيار الرئيسي قبل الصيانة.

i
تسبب الفلترات المتسخة وأذرع
الرش المسدودة في تقليل جودة
الغسيل. قم بفحصها على فترات
منتظمة وتنظيفها إذا لزم الأمر ذلك.

11.1 تنظيف المرشحات

يتكون نظام المرشح من 3 أجزاء.

1. أدر المرشح (B) عكس عقارب الساعة وقم بإزالته.

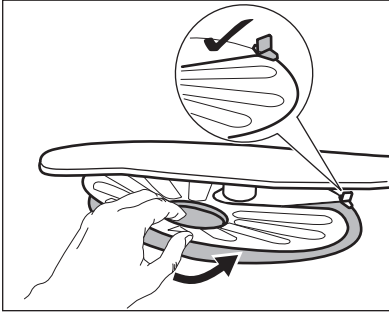

7. أعد تجميع المرشحين (B) و (C).
8. أعد المرشح (B) في المرشح المسطح (A).
أدر الفلتر اتجاه عقارب الساعة حتى يستقر في مكانه.

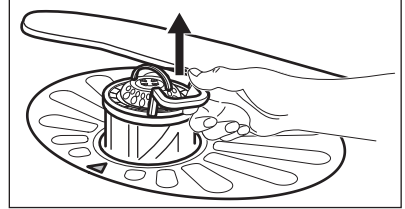
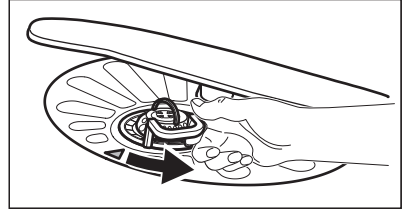

2. قم بإزالة المرشح (C) من الفلتر (B).
3. قم بإزالة المرشح المسطح (A).

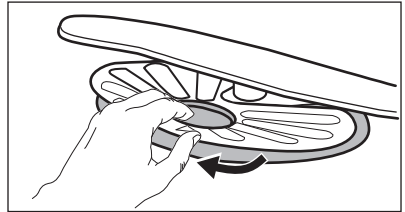
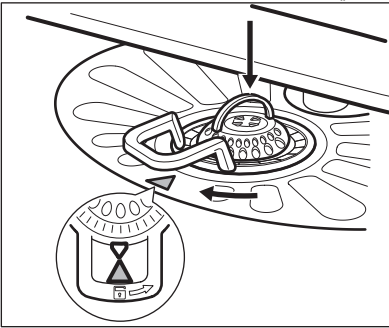

4. اغسل المرشحات.

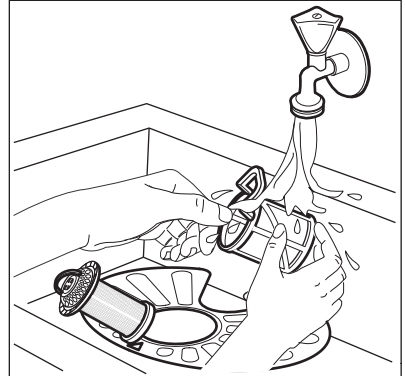

5. تأكد من عدم وجود بقايا طعام أو أتربة في البالوعة أو حول حوافها.

6. أعد المرشح المسطح في مكانه (A). تأكد من أنه في مكانه الصحيح تحت الموجهين.



تحذير
قد يؤدي الوضع غير الصحيح للفلترات إلى حدوث نتائج غسل سيئة وتلف الجهاز.

11.2 تنظيف أذرع الرش

لا تنزع أذرع الرش. إذا تعرضت فتحات أذرع الرش للانسداد، فقم بإزالة الأجزاء المتبقية من الأوساخ بشيء ذي سن رفيع.

11.3 التنظيف الخارجي

- نظفي الجهاز بقطعة قماش ناعمة مبللة.
- لا تستخدمى إلا المنظفات المحايدة.
- لا تستخدم منتجات كاشطة، أو أقمشة التنظيف الكاشطة أو المذيبات.

11.4 التنظيف الداخلي

- نظف الجهاز بعناية بما في ذلك الحشية المطاطية للباب مستخدماً قطعة قماش ناعمة مبللة.
- إذا كنت تستخدم بانتظام برامج ذات مدد قصيرة، فيمكن لهذه البرامج أن تترك ترسبات من الدهون والجير داخل الجهاز. لتفادي هذا

يرجى الرجوع بعناية إلى التعليمات الموجودة على عبوة المنتج.

- الأم، نوصيك بتشغيل البرامج ذات المدد الطويلة على الأقل مرتين في الشهر.
- للحفاظ على أفضل أداء لجهازك، ننصحك باستخدام منتج تنظيف محدد شهرياً للأطباق.

12. استكشاف الأخطاء وإصلاحها

راجع الجدول أعلاه لمعلومات عن المشكلات المحتملة.
تعرض الشاشة رمز تنبيه مع بعض المشكلات.

تحذير
عدم إصلاح الغسالة بشكل صحيح قد يؤدي إلى خطر على سلامة المستخدم. يجب أن يقوم موظف مؤهل بأي إصلاحات.



معظم المشكلات التي قد تحدث يمكن حلها دون الحاجة إلى الاتصال بمركز الخدمة المعتمد.

المشكلة ورمز التنبيه	السبب المحتمل والحل
تعذر تفعيل الغسالة.	<ul style="list-style-type: none"> تأكد من توصيل قابس التيار الرئيسي بمقبس التيار الرئيسي. تأكد من عدم وجود منصهر تالف في صندوق المنصهرات.
يتعذر بدء تشغيل البرنامج.	<ul style="list-style-type: none"> تأكد من إغلاق باب الغسالة. اضغط Start. في حالة ضبط البدء المؤجل، قم بإلغاء الإعداد أو الانتظار لنهاية العد التنازلي. تقوم الغسالة بإعادة شحن الراتنج داخل منقي المياه. مدة العملية حوالي 5 دقائق.
لا يتم ملء الغسالة بالماء. تعرض الشاشة i10 أو i11 .	<ul style="list-style-type: none"> تأكد من فتح صنبور المياه. تأكد من أن ضغط مصدر الماء غير منخفض للغاية. للحصول على هذه المعلومات، اتصل بهيئة المياه المحلية لديك. تأكد من عدم انسداد صنبور المياه. تأكد من عدم انسداد الفلتر الموجود في خرطوم الإدخال. تأكد من عدم وجود التواءات أو ثنيات في خرطوم الإدخال.
لا تقوم الغسالة بتصريف المياه. تعرض الشاشة i20 .	<ul style="list-style-type: none"> تأكد من عدم انسداد حنفية البالوعة. تأكد من عدم انسداد نظام الفلتر الداخلي. تأكد من عدم وجود التواءات أو ثنيات في خرطوم التصريف.
جهاز منع الغمر في وضع التشغيل. تعرض الشاشة i30 .	<ul style="list-style-type: none"> أغلق صنبور المياه. تأكد من أن الغسالة قد تم تركيبها بالشكل الصحيح. تأكد من تحميل السلال وفق التعليمات الواردة في دليل المستخدم.
تتوقف الغسالة وتبدأ في العمل مرات أكثر أثناء التشغيل.	<ul style="list-style-type: none"> بعد هذا أمراً طبيعياً. يوفر أفضل نتائج التنظيف وتوفيرات الطاقة.
يستمر البرنامج فترة طويلة.	<ul style="list-style-type: none"> حدد الخيار TimeManager لتقليل مدة البرنامج. في حالة ضبط البدء المؤجل، قم بإلغاء إعداد التأجيل أو انتظر لنهاية العد التنازلي.
يزداد الوقت المتبقي في الشاشة وينتقل إلى نهاية مدة البرنامج تقريباً.	<ul style="list-style-type: none"> هذا ليس عطلاً. الغسالة تعمل بشكل سليم.

المشكلة ورمز التنبيه	السبب المحتمل والحل
تسرب بسيط من باب الغسالة.	<ul style="list-style-type: none"> الغسالة غير مستوية. قم بفك القدم القابلة للضبط قليلاً أو أحكم ربطها (حسب الحاجة). باب الغسالة ليس في وضع متوسط على الحوض. اضبط القدم الخلفية (حسب الحاجة).
باب الغسالة صعب الإغلاق.	<ul style="list-style-type: none"> الغسالة غير مستوية. قم بفك القدم القابلة للضبط قليلاً أو أحكم ربطها (حسب الحاجة). أجزاء من أدوات المائدة بارزة من السلال.
توجد أصوات عنيفة من داخل الغسالة.	<ul style="list-style-type: none"> أدوات المائدة غير مرتبة بشكل صحيح في السلال. راجع كتيب تحميل السلة. تأكد من أن أذرع الرش تستطيع الدوران بحرية.
الغسالة تجعل قاطع الدائرة يتعثر.	<ul style="list-style-type: none"> قوة التيار الكهربائي غير كافية لإمداد جميع الأجهزة قيد الاستخدام في نفس الوقت. تحقق من قوة التيار الكهربائي بمقيس الكهرباء ومن قدرة العداد أو اطفى أحد الأجهزة قيد الاستخدام. عطل كهربائي داخلي بالغسالة. اتصل بمركز خدمة معتمد.

تحذير
تحذير: لا نوصي باستخدام المنتج حتى يتم إصلاح المشكلة تماماً. أفضل الغسالة ولا تقم بتوصيلها مرة أخرى حتى تتأكد من أنها تعمل بشكل صحيح.



راجع "قبل الاستخدام الأول" أو "الاستخدام اليومي" أو "تلميحات ونصائح" لمعرفة الأسباب الأخرى المحتملة.



بمجرد التحقق من الغسالة، أوقف تشغيل الغسالة وأعد تشغيلها مرة ثانية. إذا حدثت المشكلة مرة أخرى، قم بالاتصال بمركز الصيانة المعتمد.

بالنسبة لأكواد التنبيه غير المذكورة في الجدول، اتصل بمركز الصيانة المعتمد.

12.1 نتائج الغسيل والتجفيف غير مرضية

المشكلة	السبب المحتمل والحل
نتائج غسيل سيئة.	<ul style="list-style-type: none"> راجع "الاستخدام اليومي" و "تلميحات ونصائح" و كتيب تحميل السلة. استخدم برامج غسيل أكثر كثافة. نظف نفاثات ذراع الرش والفلتير. راجع فصل "العناية والتنظيف".
نتائج تجفيف سيئة.	<ul style="list-style-type: none"> تركت أدوات المائدة لمدة طويلة داخل جهاز مغلق. لا يوجد مادة مساعدة على الشطف أو أن جرعة المادة المساعدة على الشطف لا تكفي. اضبط موزع المادة المساعدة على الشطف على مستوى أعلى. قد تحتاج المواد البلاستيكية إلى التجفيف بمنشفة. للحصول على أفضل أداء تجفيف قم بتفعيل الخيار XtraDry واضبط AirDry. ننصح دائماً باستخدام المادة المساعدة على الشطف، حتى مع الأقراص المتعددة.

المشكلة	السبب المحتمل والحل
توجد آثار بيضاء أو طبقات تميل للزرقة على الاكواب والأطباق.	<ul style="list-style-type: none"> • كمية المادة المساعدة على الشطف كبيرة للغاية. اضبط مستوى المادة المساعدة على الشطف على مستوى منخفض. • كمية المنظف كبيرة للغاية.
توجد بقع وعلامات نقاط مياه ظاهرة على الاكواب والأطباق.	<ul style="list-style-type: none"> • كمية المادة المساعدة على الشطف غير كافية. اضبط مستوى المادة المساعدة على الشطف على مستوى أعلى. • قد تكون جودة المادة المساعدة على الشطف هي السبب.
الأطباق مبتلة.	<ul style="list-style-type: none"> • للحصول على أفضل أداء تجفيف قم بتفعيل الخيار XtraDry واضبط AirDry. • البرنامج لا توجد به مرحلة تجفيف أو به مرحلة تجفيف بدرجة حرارة منخفضة. • وعاء المادة المساعدة على الشطف فارغ. • قد تكون جودة المادة المساعدة على الشطف هي السبب. • قد تكون جودة الأقراص متعددة الأغراض هي السبب. جرب علامة تجارية مختلفة أو قم بتنشيط وعاء المادة المساعدة على الشطف واستخدم المادة مع الأقراص متعددة الأغراض.
الجهاز مبتل من الداخل.	<ul style="list-style-type: none"> • ليس هذا عطلاً بالجهاز، وسببه الرطوبة الموجودة في الهواء الذي يتكثف على الجدران.
رغوة غير معتادة أثناء الغسيل.	<ul style="list-style-type: none"> • استخدم فقط المنظفات المخصصة لغسالات الأطباق. • يوجد تسريب في موزع المادة المساعدة على الشطف. اتصل بمركز خدمة معتمد.
يوجد بعض الصدأ على أدوات المائدة.	<ul style="list-style-type: none"> • لا يوجد كثير من الملح في الماء المستخدم للغسيل. راجع "منقي المياه". • تم وضع أدوات المائدة المصنوعة من الفضة والفولاذ المقاوم للصدأ مع بعضها البعض. تجنب وضع أدوات المائدة المصنوعة من الفضة والفولاذ المقاوم للصدأ بالقرب من بعضها البعض.
توجد بقايا منظف في الموزع في نهاية البرنامج.	<ul style="list-style-type: none"> • التصق قرص مادة التنظيف في الموزع ومن ثم لم تجرفه المياه بشكل كامل. • لا يمكن للمياه أن تجرف المنظف من الموزع. تأكد من أن ذراع الرش غير مسدود. • تأكد من أن العناصر الموجودة في السلال لا تعوق فتح غطاء موزع المنظف.
روائح داخل الجهاز.	<ul style="list-style-type: none"> • راجع "التنظيف الداخلي".
توجد رواسب جيرية على أدوات المائدة وعلى الحوض وعلى الباب من الداخل.	<ul style="list-style-type: none"> • مستوى الملح منخفض، تحقق من مؤشر إعادة التعبئة. • غطاء حاوية الملح غير محكم. • مياه الصنبور بها عسر ماء. راجع "منقي المياه". • حتى عند استخدام الأقراص متعددة الوظائف، استخدم الملح واضبط إعادة توليد منقي المياه. راجع "منقي المياه". • إذا ظلت الترسبات الجيرية موجودة، قم بتنظيف الجهاز بمنظفات الجهاز المناسبة بشكل خاص لهذا الغرض. • جرب منظفًا آخر. • اتصل بمصنّع المنظفات.
أدوات المائدة لونها باهت أو متغير أو تبدو مكسرة.	<ul style="list-style-type: none"> • تأكد من أنك لا تضع في الجهاز سوى الأشياء التي من الآمن وضعها في غسالة الأطباق. • قم بتحميل السلة وتفرغها بعناية. راجع كتيب تحميل السلة. • ضع العناصر خفيفة الوزن في السلة العلوية.

راجع "قبل الاستخدام الأول" أو
"الاستخدام اليومي" أو "تلميحات
ونصائح" لمعرفة الأسباب الأخرى
المحتملة.



13. المعلومات الفنية



الأبعاد	العرض / الارتفاع / العمق (مم)	625 / 850 / 600
التوصيل الكهربائي (1)	الجهد الكهربائي (فولت) التردد (هيرتز)	240 - 220 50
ضغط إمداد المياه	الحد الأدنى / الحد الأقصى بار (ميغا باسكال)	0.5 (0.05) / 8 (0.8)
مصدر إمداد المياه	مياه باردة أو مياه ساخنة (2)	60 درجة مئوية بحد أقصى
السعة	إعدادات المكان	13
استهلاك الطاقة	وضع قيد التشغيل (وات)	5.0
	وضع إيقاف التشغيل (وات)	0.50

(1) راجع لوحة القياس لمعرفة القيم الأخرى.

(2) إذا كانت المياه الساخنة تتوافر من مصدر طاقة بديل، (مثل، ألواح الطاقة الشمسية)، فقم باستخدام مصدر إمداد مياه ساخن لتقليل استهلاك الطاقة.

14. المخاوف البيئية

من المخلفات المنزلية الأخرى. ومن ثم قم بإعادة
المنتج إلى الجهة المسؤولة عن إعادة التصنيع
بمنطقتك أو اتصل بالمجلس المحلي التابع له.

أعد تدوير المواد التي تحمل الرمز . ضع
الأغلفة في حاوية مناسبة لإعادة التدوير. ساعد
في حماية البيئة والصحة الإنسانية و قم بإعادة
تصنيع مخلفات الأجهزة الإلكترونية والكهربائية. لا
تتخلص من الأجهزة التي تحمل رمز  مع غيرها

www.electrolux.com/shop



156925853-A-312020

